

LÜDECKE

BAUARMATUREN



OTH

Technik für Sandstrahlen
und Trockeneisstrahlen
Bristle Blaster Technologie

Oberflächen Technik Holdener AG • 8843 Oberberg
info@oth.ch • www.oth.ch • Telefon + 41 55 414 34 34



Klauenkupplungen

Allgemeine Information	182
Drehbare Klauenkupplungen DIN 3489	187
Klauenkupplungen Standard-Ausführung DIN 3489	188
MODY-Sicherheits-Schraubkupplungen DIN 3238	190
Klauenkupplungen mit Messingdichtung	192
Klauenkupplungen mit Bohrung für Sicherungsclips	193
Klauenkupplungen linksschließend und farbig lackiert	194
Klauenkupplungen aus gehärtetem Stahl	195
Klauenkupplungen aus Messig MS 58 gepresst	196
Klauenkupplungen US-Ausführung mit Bohrung für Sicherungsclips	197
Mody-Sicherheits-Schraubkupplungen US Ausführung mit Bohrung für Sicherungsclips	198



Konusverschraubungen, FlatLock-Flachschlaucharmaturen, Konusnippel, Schlauchverbindungen

Allgemeine Information	200
Komplett-Verschraubungen	201
Überwurfmutter und Kegeltüllen	202
Komplett-Verschraubungen mit Außengewinde	204
Komplett-Verschraubungen flachdichtend	205
Doppelnippel flachdichtend	205
Flachschlauch-Armaturen	206
Konusnippel	208
Heißteerverschraubungen	209
Gewindetüllen	210
Schlauchverbindungen, Hülsenverschraubungen	211



Mörtelkupplungen, Mörtelstecker

Allgemeine Information	212
Mörtelkupplungen aus Aluminium	213
Mörtelkupplungen kompatibel mit System „Mai“	213
Standard-Mörtelkupplungen aus Temperguss/ Stahl, starr und drehbar	214
Standard-Mörtelstecker aus Temperguss/ Stahl, starr und drehbar	216
Mörtelschlauch-Kupplungen und –Stecker aus Temperguss/ Stahl	218



Sandstrahlkupplungen

Allgemeine Information	220
Sandstrahl-Kupplungen und Düsenhalter aus Temperguss/ Aluminium	222
Sandstrahl-Kupplungen und Düsenhalter aus Nylon	223



Schlauchklemmen und Kükenhähne

Allgemeine Information	224
Schlauchklemmen aus Temperguss und Edelstahl	225
US-Schlauchklemmen	226
Zwei-Ohr-Schlauchklemmen	226
Kükenhähne Standard-Ausführung	228
Kükenhähne US-Ausführung	229



Starke Kupplungen für den Einsatz unter rauen und anspruchsvollen Bedingungen



Ob am klassischen Bau, Berg- oder Tunnelbau, Schiffsbau, der petrochemischen Industrie, in der Stahl- und Lebensmittelindustrie oder der Landwirtschaft: In diesen Bereichen sind zuverlässige Kupplungen und Armaturen gefragt, die den extremen Einsatz- und Witterungsbedingungen problemlos standhalten.

Unser **LUDECKE**-Programm „Bau- und Industriearmaturen“ besteht aus hochwertigen und robusten Produkten - optimiert für eine Vielzahl an anspruchsvollen Anwendungsbereichen und unterschiedlichen Medien.

Schaffen Sie sich auf den folgenden Seiten einen Überblick zu unseren hochwertigen Klauenkupplungen, Konusverschraubungen, FlatLock-Flachschlaucharmaturen, Schlauchverbindungen sowie Mörtel- und Sandstrahlkupplungen.



Zusätzlich geben wir Ihnen einen Einblick, wie wichtig es in diesem Bereich ist, hochqualitative Kupplungen und Armaturen zu verwenden. Vermeiden Sie unnötige Sicherheitsrisiken durch unser Versprechen: **Engineered and Made in Germany - by LUDECKE.**



Übersicht der **LÜDECKE** - Kupplungen für den Baubereich



Klauenkupplungen



Konusverschraubungen,
FlatLock-Flachschlaucharmaturen,
Konusnippel,
Schlauchverbindungen



Mörtelkupplungssysteme



Sandstrahlkupplungen



Küchenhähne



Schlauchklemmen

Robuste und über viele Jahrzehnte erprobte Kupplungssysteme für Einsätze in rauer Umgebung. Von der klassischen Klauen- über Mörtel- und Sandstrahlkupplungen bis hin zu Kamlok-Schlauchkupplungen und Stecker in allen gängigen Ausführungen und Profilen.





Höchste Qualität für sicheres Arbeiten

Sicherheitsrisiken durch Qualität vermeiden

Enormes Gefahrenpotential durch Billig-Werkstoffe



Oben: Original **LUDECKE** Schlauchklemme DIN 20039 (Temperguss)

Unten: Plagiat aus Fernost (kein Herstellerkennzeichen, Hartguss)

Immer wieder finden sich am Markt für Klauenkupplungen Billig-Imitate - zumeist sehr schlecht gegossen und bearbeitet.

Davon betroffen sind auch die zugehörigen Schlauchklemmen. Mit diesen werden die Kupplungen oft fertig in Schläuche eingebunden z.B. aus Fernost geliefert.

Der Einsatz solcher Kupplungen und Schlauchklemmen birgt ein enormes Sicherheitsrisiko: Durch die nicht präzise gegossenen Tüllenkonturen und hohen Maßabweichungen der Klemmen kann kein sicherer Schlauchhalt gewährleistet werden!

Viele Gussbauteile weisen zudem große Toleranzen auf. Dies macht bei den Kupplungen ein exaktes Kuppeln oft nicht mehr möglich oder führt zu Leckagen.

Plagiate genormter Druckluft-Armaturen weisen enormes Bruchverhalten auf

Die geometrischen Qualitätsmängel dieser Armaturen sind jedoch nur ein Teil des Gesamtgefahrenpotentials. Schwieriger zu erkennen ist, dass bei diesen Plagiaten oft minderwertige und nicht zugelassene Werkstoffe wie Hartguss (Ductile Iron) zum Einsatz kommen. Die Bauteile können so bei hoher Belastung (beispielsweise beim Anbringen an stark vibrierende Maschinen bei Druckluft am Bau) schnell brechen.



Original **LUDECKE** Klauenkupplung
nach DIN 3489



Plagiat aus Fernost
(kein Herstellerkennzeichen, minderwertiges Material)

Die beschriebenen Kupplungen und Schlauchklemmen stellen ein erhebliches Sicherheitsrisiko dar! Von einem Einsatz muss unbedingt abgeraten werden! Die Produkte entsprechen in keiner Weise den Vorschriften der DIN-Normen 3489/3238 für Klauenkupplungen sowie der DIN 20039 für Klemmen.

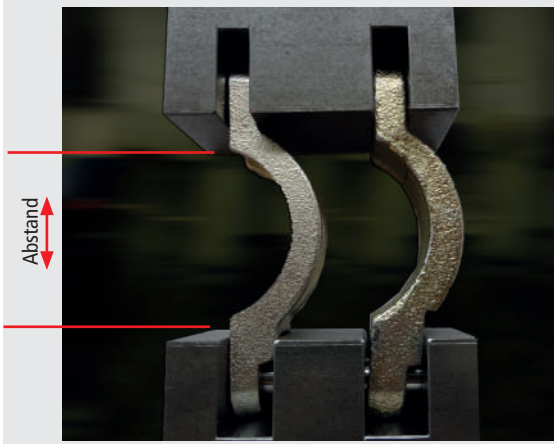

Um die Unterschiede zwischen den Werkstoffqualitäten zu verdeutlichen, führte **LUDECKE** einen Bruchversuch mit Schlauchklemmen durch. Hierzu wurden zwei Schlauchklemmen (Original **LUDECKE**-Schlauchklemme sowie ein Plagiat aus Fernost) in eine Hydraulik-Pressen eingesetzt und unter Druck geprüft.

Versuchsaufbau Bruchversuch, Anfangssituation bei Abstand: 44,7 mm
(links: **LUDECKE**-Schlauchklemme - rechts: Fremdprodukt)

Bereits bei einem Abstand von 40 mm bildeten sich im Plagiat Risse. Mit zunehmender Belastung vergrößerten sich diese drastisch und führten umgehend zum Bruch der Schlauchklemme. Die Original **LUDECKE** - Schlauchklemme aus Temperguss bricht trotz stärkster Deformation nicht.

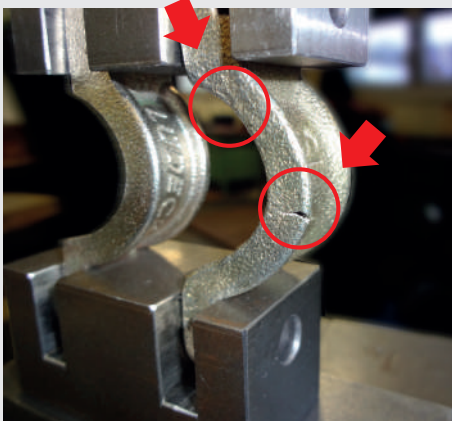

Abstand: 40 mm (kein Riss bei der **LUDECKE**-Schlauchklemme – Riss beim Fremdprodukt)



Abstand: 28 mm (kein Riss bei der **LUDECKE**-Schlauchklemme – Komplettbruch des Fremdproduktes)

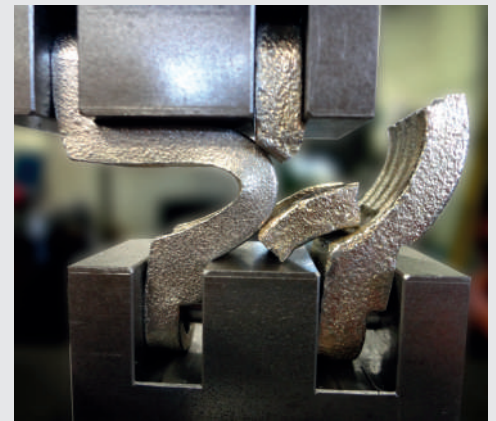

Abstand: 23 mm (kein Riss bei der **LUDECKE**-Schlauchklemme – vollständig zerstörtes Fremdprodukt)

Sicherheit durch hochwertige und genormte Bauteile

Um solche Sicherheitsrisiken zu vermeiden, sollte deshalb auf einige wesentliche Punkte geachtet werden:

- Hartguss ist aufgrund des hohen Zementit-Anteils oft hart und sehr spröde und damit als Konstruktionswerkstoff für stark belastende Anwendungen ungeeignet
- Temperguss ist produktionstechnisch aufwendiger (festere Materialbestandteile durch den Entzug von CO_2 - gibt dem Material eine flexiblere und elastischere Substanz im Einsatz), weist aber stark verbesserte mechanische Eigenschaften auf, die für stark vibrierende Anwendungen unabdingbar sind
- Um sich vor Plagiaten zu schützen ist vor allem darauf zu achten, dass die Produkte über ein in den Normen vorgeschriebenes Herstellerkennzeichen verfügen
- Es sollten nur Bauteile vertrieben und verbaut werden, die den geltenden Normen entsprechen (DIN 3489, DIN 3238, DIN 20039)



Klauenkupplungen

Der robuste Klassiker



Mit der Klauenkupplung startete die Erfolgsgeschichte von **LUDECKE**. Bis heute gilt diese Universalkupplung als weltweit verwendetes System zur Druckluftversorgung am Bau und in der Industrie.

Die Funktion lässt sich ganz einfach erklären: es handelt sich um ein symmetrisches Schnellkupplungssystem mit je zwei Klauen. Diese werden durch Drehung unter Druck um 45 Grad verriegelt. Der Kupplungskopf ist dabei immer identisch - alle Anschlussvarianten und Dichtungssysteme sind untereinander kuppelbar.

Zur Herstellung verwenden wir dabei ausschließlich Tempereguss (Ausnahme: Edelstahl bei kritischen Medien). Dieser Gusswerkstoff gewährleistet vor allem bei dünnwandigen Teilen durch sein spezielles Wärmebehandlungsverfahren die nötige Elastizität und ist nach DIN 3489 bzw. DIN 3238 als Werkstoff vorgeschrieben.

Die klassische Klauen-Schlauchkupplung



Mody-Sicherheits-Schraubkupplung



Wir empfehlen die klassische Klauenkupplung und auf der Gegenseite eine Mody-Sicherheits-Schraubkupplung zu verwenden. Diese Verbindung ist absolut sicher, leicht zu kuppeln und 100 % dicht.

Das Kupplungsprinzip: Brilliant einfach

Die beiden Kupplungen werden stirnseitig versetzt zusammengeführt, sodass die Dichtflächen in Kontakt kommen. Anschließend ist eine Kupplungshälfte gegenüber der anderen Hälfte bis zum Anschlag zu verdrehen - die Kupplung rastet ein.



Zum Entkuppeln einfach die Kupplung und das Gegenstück in Axialrichtung zusammendrücken. Danach eine Kupplungshälfte in entgegengesetzter Richtung zum Kuppeln bis zum Anschlag drehen und vom Gegenstück abziehen.

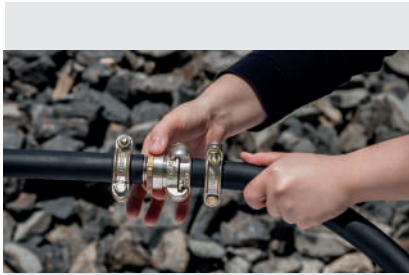

Um einen extra sicheren Halt zu gewährleisten, wird bei der MODY-Sicherheits-Schraubkupplung die Feststellmutter manuell festgezogen.

Sichere Schlaucheinbindung: Klauenkupplungen mit Sicherungsbund

Viele unserer Klauenkupplungen sind optional mit einem Sicherungsbund erhältlich. Mittels spezieller Schlauchklemmen ist so ein extra sicheres sowie technisch korrektes Einbinden des Schlauches an die Kupplung möglich.

Die Schlauchklemmen verfügen dabei über Sicherungsklauen, die sich fest in den Sicherungsbund einhaken. Dies verhindert ein Verrutschen oder ungewolltes Lösen des Schlauches. Die Sicherungsklauen gewährleisten gleichzeitig, dass die Schlauchklemmen mit dem richtigen Abstand auf den Tüllen angebracht werden. Somit kann eine Fehlmontage ausgeschlossen werden.

Klauenkupplung mit Sicherungsbund + Schlauchklemme DIN 20039 B (Typ SK)

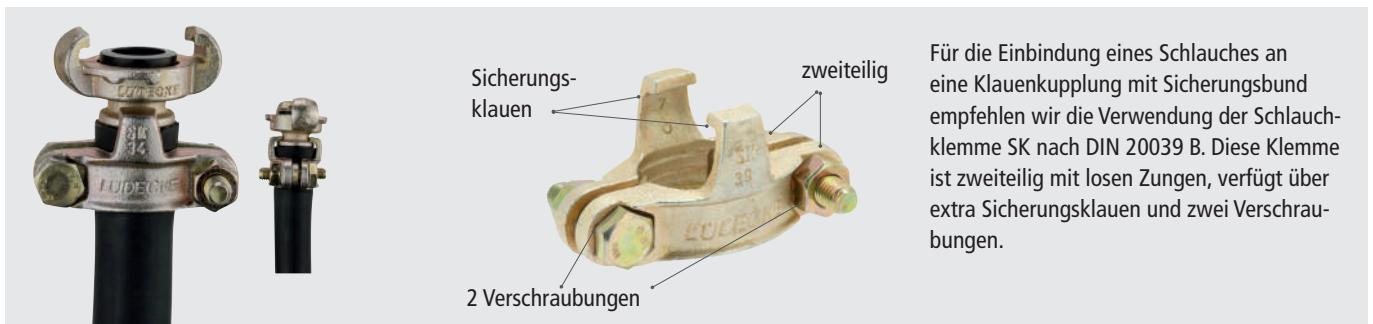

Für die Einbindung eines Schlauches an eine Klauenkupplung mit Sicherungsbund empfehlen wir die Verwendung der Schlauchklemme SK nach DIN 20039 B. Diese Klemme ist zweiteilig mit losen Zungen, verfügt über extra Sicherungsklauen und zwei Verschraubungen.

US-Klauenkupplung mit Sicherungsbund + US-Schlauchklemme (Typ LB/ SKA/ LBU)

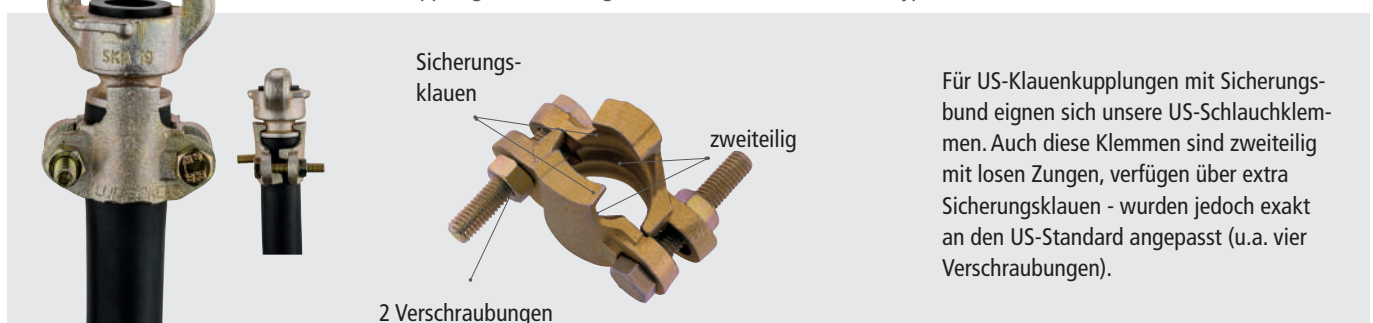

Für US-Klauenkupplungen mit Sicherungsbund eignen sich unsere US-Schlauchklemmen. Auch diese Klemmen sind zweiteilig mit losen Zungen, verfügen über extra Sicherungsklauen - wurden jedoch exakt an den US-Standard angepasst (u.a. vier Verschraubungen).

Übersicht der verschiedenen Klauenkupplungen nach DIN 3238

DIN 3238 für Klauenkupplungen

Besondere Kriterien

- Gewinde nach DIN-ISO 228/1
- Klauenkupplungen und Dichtringe nach dieser Norm müssen mit dem Herstellerkennzeichen markiert sein!
- Betriebsdruck max. **16 bar**
- **100 % Sichtprüfung** auf Risse erforderlich
- **100 % Funktionsprüfung** mit Lehre (Kuppelbarkeitskontrolle)
- **zugelassene Werkstoffe:**
 Temperguss: EN-GJMW-400-5(EN-JM1030) nach DIN EN 1562
 M1-Legierung: Legierung DIN 17660-CuZn39Pb2 (2.0380)
 Stähle: Sorte nach Wahl des Herstellers
 11SMnPb30 (1.0718) nach DIN EN 10087 · 11SMnPb30 (1.0718) nach DIN EN 10277-3
 X5CrNi Mo 17-12-2 (1.4401) nach DIN EN 10088-1 · G-X5CrNiMo 19-11-2 (1.4408) nach DIN EN 10213-4
 G-X5CrNiMoNb 19-11-12 (1.4581) nach DIN EN 10213-4
- **Neue Klauenmaße**
- **Neuer Dichtring**
- **Neuer Dichtungssitz zur beidseitigen Dichtring-Führung**

Neuer Dichtring beidseits
in Dichtungssitz geführt

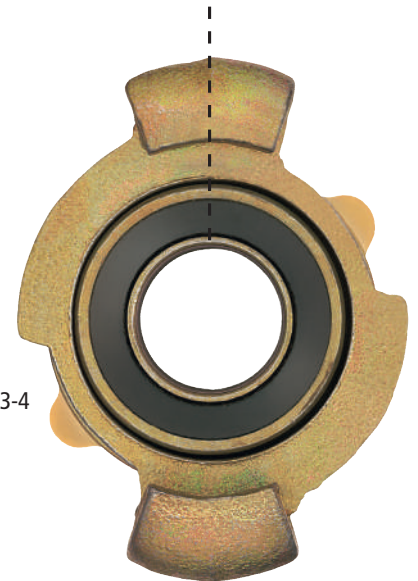

Mody-Sicherheits-Schraubkupplungen aus Temperguss/Stahl

- Anstelle teurer und unhandlicher Schlauchbruchsicherungen
- Spielend leicht zu kuppeln, gesichert gegen unbeabsichtigtes Öffnen: Feststellmutter anziehen
- Zur absolut sicheren Druckluftversorgung am Bau und in der Industrie

Technische Daten

Max. Betriebsdruck:	16 bar
Temperatur:	-40°C - +95°C
Material:	Temperguss/Stahl
Medium:	Druckluft
Klauenabstand:	42 mm
Mat. Dichtung:	Perbunan
Gewinde:	ISO 228



SSG



SSGA



SSGI



farbig lackiert

(© Seite 190)

RAL 5010

RAL 6029

RAL 1004

RAL 2002

Mody-Sicherheits-Schraubkupplungen aus Edelstahl

- Aus rost- und säurebeständigem Stahl 1.4305 mit beständiger FKM-Dichtung
- Aus Feinguss nach Wachsaußmelzverfahren, dadurch perfekte Oberflächengüte
- Für den Tank- und Behälterbau, in der chemischen oder petrochemischen Industrie sowie im Lebensmittel- und Trinkwasserbereich



EKS

Technische Daten

Max. Betriebsdruck:	16 bar
Temperatur:	-30°C - +200°C
Material:	1.4305
Medium:	chem. Substanzen
Klauenabstand:	42 mm
Mat. Dichtung:	FKM
Gewinde:	ISO 228

(mehr Informationen hierzu finden Sie in unserem
Edelstahlprogramm © Seite 306)

Übersicht der verschiedenen Klauenkupplungen nach DIN 3489

DIN 3489 für Klauenkupplungen

Besondere Kriterien

- Gewinde nach **DIN ISO 228/1**
- Klauenkupplungen und Dichtringe nach dieser Norm müssen **mit dem Herstellerkennzeichen markiert** sein!
- Betriebsdruck **max. 10 bar**
- **100 % Sichtprüfung** auf Risse erforderlich
- **100 % Funktionsprüfung** mit Lehre (Kuppelbarkeits-Kontrolle)
- **zugelassene Werkstoffe:**
 Temperguss: EN-GJMW-400-5(EN-JM1030) nach DIN EN 1562
 M1-Legierung: Legierung DIN 17660-CuZn39Pb2 (2.0380)
 Stähle: Sorte nach Wahl des Herstellers
 11SMnPb30 (1.0718) nach DIN EN 10087
 11SMnPb30 (1.0718) nach DIN EN 10277-3
 X5CrNi Mo 17-12-2 (1.4401) nach DIN EN 10088-1
 G-X5CrNiMo 19-11-2 (1.4408) nach DIN EN 10213-4
 G-X5CrNiMoNb 19-11-12 (1.4581) nach DIN EN 10213-4
- **Neue Klauenmaße**

Prüflehre für Klauenkupplungen

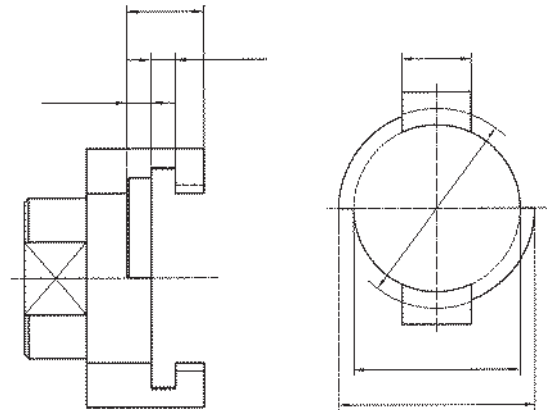

Standard Klauenkupplungen aus Temperguss

- Universalkupplung: weltweit verwendetes System zur Druckluftversorgung am Bau und in der Industrie

Technische Daten

Max. Betriebsdruck:	10 bar
Temperatur:	-40°C - +95°C
Material:	Temperguss
Medium:	Druckluft
Klauenabstand:	42 mm
Mat. Dichtung:	Perbunan
Gewinde:	ISO 228



KAG



KIG



SKG



VKO

(© Seite 188)

Drehbare Klauenkupplungen aus Temperguss/ Stahl

- Um 360° drehbar, spielend leicht unter Druck zu drehen, dadurch kein Verdrehen des Schlauches
- Flexible Druckluftversorgung am Bau und in der Industrie
- Bei Verwendung als Gewindekupplung direkt am Werkzeug bis zu 10-fache Standzeit im Vergleich zu starren Kupplungen (Drehsystem absorbiert alle Vibrationen)

Technische Daten

Max. Betriebsdruck:	10 bar
Temperatur:	-40°C - +95°C
Material:	Temperguss/Stahl
Medium:	Druckluft
Klauenabstand:	42 mm
Mat. Dichtung:	Perbunan
Gewinde:	ISO 228



KAG-DR



KIG-DR



SKG-DR

(© Seite 187)

Standard Klauenkupplungen aus Edelstahl

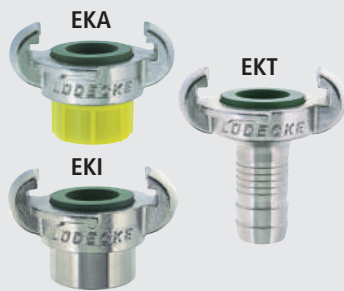

- Aus rostbeständigem Stahl 1.4305 mit beständiger FKM-Dichtung
- Aus Feinguss nach Wachsauflöschverfahren, dadurch perfekte Oberflächengüte
- Für den Tank- und Behälterbau, in der chemischen/ petrochemischen Industrie, Lebensmittel- u. Trinkwasserbereich

Technische Daten

Max. Betriebsdruck:	10 bar
Temperatur:	-30°C - +200°C
Material:	1.4401
Medium:	chem. Substanzen
Klauenabstand:	42 mm
Mat. Dichtung:	FKM
Gewinde:	ISO 228

(mehr Informationen hierzu finden Sie in unserem Edelstahlprogramm ☺ Seite 306)

Weitere Klauenkupplungen



Klauenkupplung mit Messingdichtung

- Verhindert das Verkleben der Dichtungen im gekuppelten Zustand
- Als Gegenkupplung immer eine Kupplung mit Gummidichtung verwenden
- Universalkupplung zur Druckluftversorgung am Bau und der Industrie, v.a. direkt am Kompressor/ Werkzeug

(☺ Seite 192)



Klauenkupplung mit Bohrung für Sicherungsclips

- In gekuppeltem Zustand durch Sicherungsclips DIN 11024 gegen unbeabsichtigtes Öffnen sicherbar
- Universalkupplung, weltweit vor allem im Berg- und Tunnelbau verwendet

(☺ Seite 193)



Klauenkupplung linksschließend und farbig lackiert

- Zusätzlicher Warnhinweis durch Laschen an beiden Klauen oder Farbblackierung
- Nicht mit Standard-Klauenkupplungen (rechtsschließend) kuppelbar
- Feststellmutter
- In Anlagen der chemischen/ petrochemischen Industrie zur Vermeidung von Fehlkupplungen verschiedener Medien (z.B. Druckluft, Stickstoff, gasförmige Medien, Dampf)

(☺ Seite 194)



Klauenkupplung aus gehärtetem Stahl, System „Atlas Copco“

- Entspricht der Ausführung Atlas Copco
- Größtmögliche Durchgangsbohrung, dadurch maximaler Durchfluss für volle Werkzeug-Leistung
- Hochwertige Kupplung für die Druckluftversorgung am Bau und in der Industrie

(☺ Seite 195)

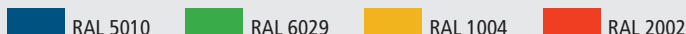

Klauenkupplung aus Messing gepresst

- Französisches Klauenkupplungssystem
- 42 mm Klauenabstand
- Für Druckluft und Wasser am Bau, in der Industrie und Landwirtschaft

(☺ Seite 196)



Klauenkupplung US-Ausführung mit Bohrung für Sicherungsclips

- Robuste Standard- und Mody-Sicherheits-Schraubkupplung
- 41 mm Klauenabstand
- In gekuppeltem Zustand durch Sicherungsclips DN 11024 gegen unbeabsichtigtes Öffnen sicherbar
- US-Universalkupplung, vielfach verwendetes System zur Druckluftversorgung am Bau und in der Industrie

(☺ Seite 197)



Drehbare Klauenkupplungen

DIN 3489

- Qualitativ hochwertige Kupplungen, Kopf aus Temperguss, Gewindeanschlüsse sowie Tülle aus Stahl gedreht mit spezieller Kontur, verzinkt und gelb passiviert (Chrom-VI-frei), mit Sicherheits-Doppelnocken
- 360° drehbar, spielend leicht unter Druck, dadurch kein Schlauchdrall
- Abdichtung durch 2 O-Ringe, Lagerung auf 2 Teflonscheiben, sicher und geschützt
- 100 % dicht durch bearbeiteten Dichtungssitz, Standarddichtung verwendbar (GOER)
- Große Durchgangsbohrung für mehr Durchfluss
- Auf Wunsch mit dampfbeständiger Dichtung GDOR aus TFEP gegen Aufpreis
- 100 % Funktionskontrolle und Sichtprüfung
- **Zur flexiblen Druckluftversorgung am Bau und in der Industrie, bei Verwendung als Gewindekupplung direkt am Werkzeug bis zu 10-fache Standzeit im Vergleich zu starren Kupplungen!**
Das Drehsystem absorbiert alle Vibrationen!

Max. Betriebsdruck	Temperatur	Material	Mat. Dichtung	Gewinde	Norm	Medium	Klauenabstand	⊗
PN 16 bar	-40°C – +95°C	Temperguss / Stahl	Perbunan	ISO 228	DIN 3489	Druckluft	42 mm	5

Klauen-Schlauchkupplungen

SLW	DN	b	h	Tüllenlänge	St.gew. g	Art.Nr.
1/2" = 13 mm	10	63	87	41	221	SKG 13-DR
3/4" = 19 mm	15	63	87	41	230	SKG 19-DR
1" = 25 mm	19	63	87	41	260	SKG 25-DR

Einzubinden mit Schlauchklemmen DIN 20039 A Typ SL (⊗ Katalogseite 225) oder Presshülsen Typ LPH (⊗ Katalogseite 347)

Klauen-Schlauchkupplungen mit Sicherungsbund

SLW	DN	b	h	⊘Sicher.bund	Tüllenlänge	St.gew. g	Art.Nr.
1/2" = 13 mm	10	63	96	24	41	236	SKB 13-DR
3/4" = 19 mm	15	63	98	34	41	250	SKB 19-DR
1" = 25 mm	19	63	98	39	41	290	SKB 25-DR

Einzubinden mit Schlauchklemmen DIN 20039 B Typ SK (⊗ Katalogseite 225)

Klauen-Innengewindekupplungen

Gewinde	DN	b	h	Gewindelänge	St.gew. g	⊘SW	Art.Nr.
G 1/2"	17	63	61	15	240	24	KIG 12-DR
G 3/4"	17	63	85	15	330	32	KIG 34-DR
G 1"	17	63	90	15	430	41	KIG 10-DR

Klauen-Außengewindekupplungen

Gewinde	DN	b	h	Gewindelänge	St.gew. g	⊘SW	Art.Nr.
G 1/2"	13	63	67	14	240	24	KAG 12-DR
G 3/4"	17	63	68	15	236	24	KAG 34-DR
G 1"	19	63	83	15	315	36	KAG 10-DR

Original Ersatzgummiringe

Beständ.	Temp.°C	Medium	Material	Farbe	Härte A	⊘i	⊘a	h	St.gew. g	⊗	Art.Nr.
Öl	-40 – +95	Druckluft	Perbunan	schwarz	65°	20	34	11	6 g	100	GOER
Dampf	-40 – +200	Dampf	TFEP	rot	65°	20	33	10	6 g	10	GDOR

NEU!

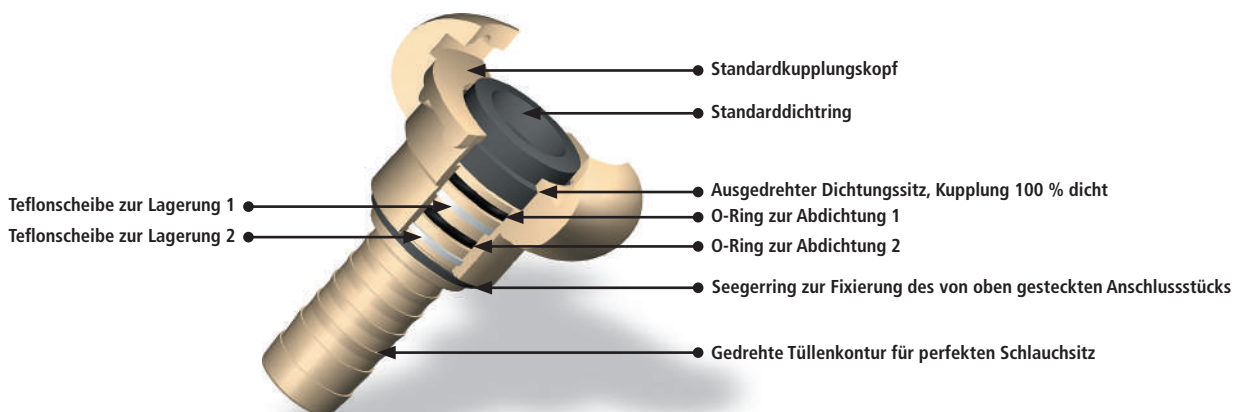
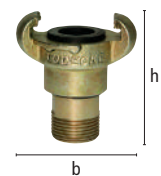

Klauenkupplungen

Standard-Ausführung DIN 3489

- Robuste Kupplungen aus Temperguss, verzinkt und gelb passiviert (Chrom-VI-frei), mit Sicherheits-Doppelnocken
- 100 % Funktionskontrolle und Sichtprüfung
- Mit ölbeständigem Gummiring GOER, auf Wunsch mit dampfbeständigem Gummiring GDOR aus TFEP (bis 200°C) gegen Aufpreis von Euro 6,44
- **Universalkupplung, weltweit verwendetes System zur Druckluftversorgung am Bau und in der Industrie**

Max. Betriebsdruck	Temperatur	Material	Medium	Klauenabstand	Norm	Mat. Dichtung	Gewinde	☉
PN 10 bar	-40°C – +95°C	Temperguss	Druckluft	42 mm	DIN 3489	Perbunan	ISO 228	10

Klauen-Schlauchkupplungen (vormals DIN 3483)



SLW	DN	b	h	St.gew. g	Art.Nr.
1/4" = 6 mm	5	63	70	157	SKG 6
3/8" = 10 mm	7	63	76	150	SKG 10
1/2" = 13 mm	8,5	63	69	141	SKG 13
5/8" = 15 mm	11	63	69	142	SKG 15
3/4" = 19 mm	15	63	69	155	SKG 19
1" = 25 mm	19	63	70	176	SKG 25
1 1/4" = 32 mm	20	63	90	244	SKG 32

Einzubinden mit Schlauchklemmen DIN 20039 A, Typ SL (☉ Katalogseite 225) oder Presshülsen Typ LPH (☉ Katalogseite 347)

Klauen-Schlauchkupplungen mit Sicherungsbund



SLW	DN	b	h	☉Sicher.bund	St.gew. g	Art.Nr.
1/2" = 13 mm	8,5	63	75	25	174	SKB 13
5/8" = 15 mm	11	63	75	26	175	SKB 15
3/4" = 19 mm	15	63	75	28,5	182	SKB 19
3/4" = 19 mm	15	63	73,5	24	160	SKB19 FL*
1" = 25 mm	20	63	75	40	240	SKB 25
1" = 25 mm	20	63	75	30	190	SKB 25 FL*

*Als Flachslauchversion, einzubinden mit Schlauchklemmen SK..FL

Einzubinden mit Schlauchklemmen DIN 20039 B, Typ SK (☉ Katalogseite 225), für sichere Schlaucheinbindung.

Klauen-Innengewindekupplungen (vormals DIN 3482)

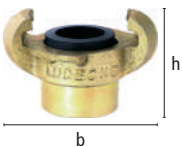
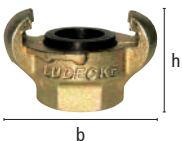

Gewinde	DN	b	h	☉SW	St.gew. g	Art.Nr.
G 1/4"	11	63	36	22	138	KIG 14
G 3/8"	15	63	36	22	135	KIG 38
G 1/2"	19	63	38	27	150	KIG 12
G 1/2"	19	63	41	-	180	KIGO 12**
G 3/4"	20	63	40	32	155	KIG 34*
G 3/4"	20	63	41	-	155	KIGO 34**
G 1"	20	63	40	41	184	KIG 10*
G 1 1/4"	20	63	55	50	297	KIG 54

*gegen Aufpreis auch mit NPT-Gewinde lieferbar

** ohne Sechskant

Klauen-Verschlusskupplungen (vormals DIN 3484)



Ausführung	b	h	St.gew. g	☉	Art.Nr.
ohne Kettchen	63	43	130	10	VKO
mit Kettchen	63	43	140	10	VKM
Ersatzkettchen	200		7	25	VKM-K

Klauenkupplungen

Standard-Ausführung DIN 3489

Klauen-Außengewindekupplungen (vormals DIN 3481)

Gewinde	DN	b	h	SW	St.gew. g	Art.Nr.
G 1/4"	6	63	50	22	157	KAG 14
G 3/8"	9	63	52	27	170	KAG 38
G 1/2"	13	63	47	27	162	KAG 12*
G 3/4"	17	63	50	32	175	KAG 34*
G 3/4"	17	63	41	-	150	KAGO 34**
G 1"	20	63	47	40	174	KAG 10*
G 1"	20	63	41	-	165	KAGO 10**
G 1 1/4"	20	63	52	46	230	KAG 54

Gewindeabdichtung mit PVC-Dichtringen Typ HPD (☉ unten)

*gegen Aufpreis auch mit NPT-Gewinde lieferbar

**ohne Sechskant, mit LÜDSY-Dichtsytstem

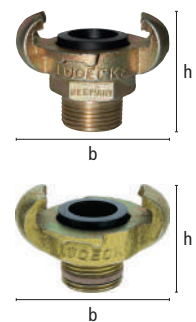

Max. Betriebsdruck	Temperatur	Material	Medium	Gewinde	Klauenabstand	Mat. Dichtung	☉
PN 10 bar	-40°C – +95°C	Temperguss	Druckluft	DIN 2999	42 mm	Perbunan	1

Dreiwegestücke mit Gewindeanschluss oder Klauenkupplungen (Gummidichtung)

Anschluss	DN	b	h	St.gew. g	Art.Nr.
3 x R 3/4"i	24	68	68	255	DWS 34
3 x KAGO 34	17	120	120	708	DWSG 34
3 x R 1"i	30	85	85	413	DWS 10
3 x KAGO 10	21	130	135	905	DWSG 10

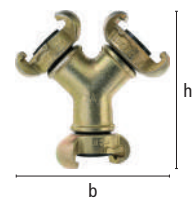

Original Ersatzgummiringe für Standard-Klauenkupplungen DIN 3489

Beständ.	Material	Temp. °C	Medium	Farbe	Härte A	Øi	Øa	h	St.gew. g	☉	Art.Nr.
Öl	Perbunan	-40 – +95	Druckluft	schwarz	65°	20	34	11	6	100	GOER
Dampf	TFEP	-40 – +200	Dampf	rot	65°	20	33	10	6	10	GDOR
Chem.Subst.	FKM	-40 – +200	Chemisch	grün	50°	20	34	10,5	9	10	GVOR



NEU!

Hart-PVC-Gewindeabdichtringe zur schnellen und problemlosen Abdichtung von Außengewinden

Für Außengewinde	Øi	Øa	h	☉	St.gew. g	Art.Nr.
G 1/8"	10	13	1,5	100	0,13	HPD 18
G 1/4"	13,3	16,4	2	100	0,31	HPD 14
G 3/8"	16,7	21,5	2	100	0,37	HPD 38
G 1/2"	21,5	26	2	100	0,53	HPD 12
G 3/4"	26,5	31,4	2	100	0,73	HPD 34
G 1"	33,5	40	2	100	1,15	HPD 10



Klauenkupplungen

Mody-Sicherheits-Schraubkupplungen DIN 3238



- Empfohlen anstelle teurerer und unhandlicher Schlauchbruchsicherungen (whip-check)
- Qualitativ hochwertige Sicherheits-Kupplungen, Kopf aus Temperguss, Tülle aus Stahl gedreht mit spezieller Kontur, verzinkt und gelb passiviert (Chrom-VI-frei), mit Sicherheits-Doppelnocken
- Verstärkter Gewindeschutzring und neuer Dichtring, beidseits in Dichtungssitz geführt
- Mit ölbeständigem Gummiring, auf Wunsch mit dampfbeständigem Gummiring aus TFEP (bis 200°C),
- 100 % dicht, senkt teuren Luftverbrauch
- Spielend leicht zu koppeln, gesichert gegen unbeabsichtigtes Öffnen: Nach Einkuppeln einfach Feststellmutter anziehen
- Große Durchgangsbohrung für mehr Durchfluss
- 100 % Funktionskontrolle und Sichtprüfung
- Zur absolut sicheren Druckluftversorgung am Bau und in der Industrie.

Max. Betriebsdruck	Temperatur	Material	Medium	Klauenabstand	Norm	Mat. Dichtung	Gewinde	
PN 16 bar	-40°C – +95°C	Temperguss / Stahl	Druckluft	42 mm	DIN 3238	Perbunan	ISO 228	5

Mody-Sicherheits-Schlauchkupplungen



SLW	DN	b	h	St.gew. g	Art.Nr.
3/8" = 10 mm	6,5	63	100	309	SSG 10
1/2" = 13 mm	10	63	100	309	SSG 13
5/8" = 15 mm	11	63	100	316	SSG 15
3/4" = 19 mm	15	63	100	319	SSG 19
1" = 25 mm	18	63	100	346	SSG 25
1 1/4" = 32 mm	18	63	135	464	SSG 32

Einzubinden mit Schlauchklemmen DIN 20039 A Typ SL (☺ Katalogseite 225) oder Presshülsen Typ LPH (☺ Katalogseite 347)

Mody-Sicherheits-Schlauchkupplungen mit Sicherungsband



SLW	DN	ØSi.band	b	h	St.gew. g	Art.Nr.
3/8" = 10 mm	6,5	21	63	103	323	SSG 10 S
1/2" = 13 mm	10	24	63	110	321	SSG 13 S
5/8" = 15 mm	11	27	63	112	343	SSG 15 S
3/4" = 19 mm	15	32	63	112	350	SSG 19 S
1" = 25 mm	18	39	63	112	386	SSG 25 S

Einzubinden mit Schlauchklemmen DIN 20039 B Typ SK (☺ Katalogseite 225)

Mody-Sicherheits-Schlauchkupplung für Presshülse zur hydraulischen Verpressung



SLW	DN	ØSi.band	b	h	St.gew. g	Art.Nr.
3/4" = 19 mm	15	24	63	108	359	SSG 19 PH

Zu Verpressen mit Presshülse PH-19 (☺ Katalogseite 219)

Weitere Größen auf Anfrage

Mody-Sicherheits-Schlauchkupplung für Klemmschaleneinband



SLW	DN	ØSi.band	b	h	St.gew. g	Art.Nr.	Euro
3/4" = 19 mm	15	26	63	110	340	SSG 19-KSA	13,68

Einzubinden mit Klemmschale VG 85 328 Typ KSA 30-33 (☺ Katalogseite 319)

Mody-Sicherheits-Schlauchkupplungen mit Klemmschale MS 58 für Dampfanwendungen



Für Schlauch	DN	Mat. Dichtung	b	h	St.gew. g	Art.Nr.
13 x 6 (1/2")	10	TFEP (SDOR-N)	63	113	820	SSG 13 KSM
19 x 7 (3/4")	15	TFEP (SDOR-N)	63	113	920	SSG 19 KSM
25 x 7,5 (1")	18	TFEP (SDOR-N)	63	113	1120	SSG 25 KSM

Klauenkupplungen Mody-Sicherheits-Schraubkupplungen DIN 3238

- Hülsenverschraubung in Anlehnung an DIN EN 14 424 als perfekte Schlaucheinbindung für optimale Sicherheit, jederzeit lösbar und wiederverwendbar.

Bitte Angaben zu erforderlichen Schlauchwandstärken beachten!

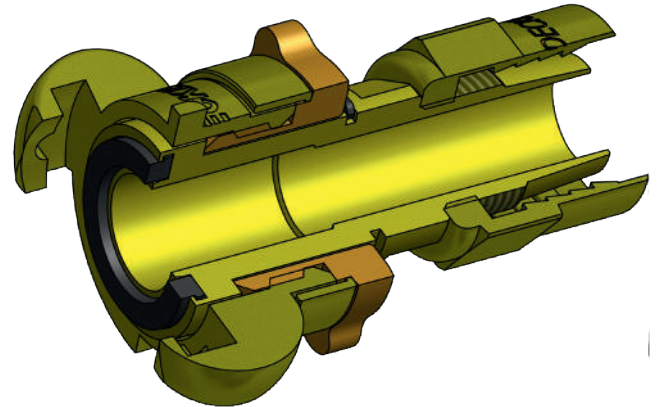

Mody-Sicherheits-Schraubkupplungen mit Hülsenverschraubung (in Anlehnung an DIN EN 14 424)

Für Schlauch	DN	b	h	SW Hülse	St.gew. g	Art.Nr.
1/2" = 13 x 3	11	63	92	27	400	SSG 133 TQ
1/2" = 13 x 5	11	63	92	27	405	SSG 135 TQ
5/8" = 15 x 5	13	63	95	32	415	SSG 155 TQ
3/4" = 19 x 5	16	63	95	32	435	SSG 195 TQ
3/4" = 19 x 6	16	63	95	36	440	SSG 196 TQ
1" = 25 x 5	22	63	105	41	510	SSG 255 TQ
1" = 25 x 7	22	63	105	46	520	SSG 257 TQ

(Größe 1" zweiteilig verschraubt)

Montageanleitung für Hülsenverschraubungen (© Katalogseite 359)



MODY-Sicherheits-Innengewindekupplungen

Gewinde	DN	b	h	SW	St.gew. g	Art.Nr.
G 3/8"	13	63	68	24	347	SSGI 38
G 1/2"	17	63	70	24	329	SSGI 12
G 3/4"	17	63	93	32	419	SSGI 34
G 1"	17	63	95	41	516	SSGI 10

Auf Anfrage gegen Aufpreis mit NPT-Gewinde lieferbar



MODY-Sicherheits-Außengewindekupplungen mit LÜDSY-Gewindeabdichtung

Gewinde	DN	b	h	SW	St.gew. g	Art.Nr.
G 3/8"	10	63	72	24	320	SSGA 38
G 1/2"	13	63	73	24	351	SSGA 12
G 3/4"	17	63	73	24	345	SSGA 34
R 1"	17	63	85	36	401	SSGA 10

Auf Anfrage gegen Aufpreis mit NPT-Gewinde lieferbar

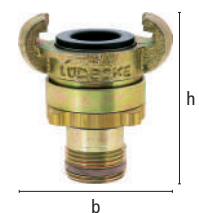

Original MODY-Ersatzgummiringe – aktuelle Ausführung

Beständ.	Material	Temp.°C	Medium	Farbe	Härte A	Øi	Øa	h	St.gew. g	Art.Nr.	
Öl	Perbunan	-40 – +95	Druckluft	schwarz	75°	21	30	4	1,7	50	SGOR-N
Dampf	TFEP	-40 – +200	Dampf	rot	65°	21	30	4	1,7	10	SDOR-N



Original MODY-Ersatzgummiringe – alte Ausführung (nur für alten Dichtungssitz geeignet!)

Beständ.	Material	Temp.°C	Medium	Farbe	Härte A	Øi	Øa	h	St.gew. g	Art.Nr.	
Öl	Perbunan	-40 – +95	Druckluft	schwarz	60°	21	33	7	4	50	SGOR



Alle Typen auch farbig lackiert (pulverbeschichtet) gegen Aufpreis von Euro 3,80/Stück lieferbar!

RAL 5010
RAL 6029
RAL 1004
RAL 2002

© Mindestmenge pro Typ 100 Stück!



Klauenkupplungen mit Messingdichtung

- Robuste Kupplungen aus Temperguss, verzinkt und gelb passiviert (Chrom-VI-frei), mit Sicherheits-Doppelnocken
- 100 % Funktionskontrolle und Sichtprüfung
- Mit Messingdichtung, ölbeständigem Schlauchring und verzinkter Halteschraube
- Leicht kuppelbar, kein selbständiges Lösen der Dichtung. Verhindert das Verkleben der Dichtungen im gekuppelten Zustand.
- Als Gegenkupplung immer eine Kupplung mit Gummidichtung verwenden!
- **Universalkupplung zur Druckluftversorgung am Bau und in der Industrie, v. a. direkt am Kompressor oder Werkzeug.**

Max. Betriebsdruck	Temperatur	Material	Medium	Klauenabstand	Mat. Dichtung	Gewinde	
PN 10 bar	-40°C – +95°C	Temperguss	Druckluft	42 mm	Messing / Perbunan	ISO 228	10

Klauen-Schlauchkupplungen mit Messingdichtung



SLW	DN	b	h	St.gew. g	Art.Nr.
1/2" = 13 mm	8,5	63	78	212	SKM 13*
5/8" = 15 mm	11	63	88	226	SKM 15*
3/4" = 19 mm	15	63	84	211	SKM 19
1" = 25 mm	19	63	84	225	SKM 25

Einzubinden mit Schlauchklemmen Typ SL DIN 20039 A (© Katalogseite 225)

*zweiteilig mit Stahl-Einschraubtülle

Klauen-Innengewindekupplungen mit Messingdichtung

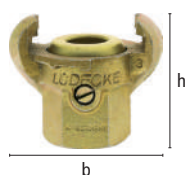

Gewinde	DN	b	h	⊘SW	St.gew. g	Art.Nr.
G 1/2"	17	63	50	32	220	KIM 12
G 3/4"	17	63	50	32	200	KIM 34
G 1"	17	63	52	41	260	KIM 10

Klauen-Außengewindekupplungen mit Messingdichtung

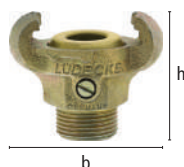

Gewinde	DN	b	h	⊘SW	St.gew. g	Art.Nr.
G 1/2"	11	63	55	27	193	KAM 12
G 3/4"	17	63	51	32	206	KAM 34
G 1"	17	63	48	40	213	KAM 10

Gewindeabdichtung mit PVC-Dichtringen Typ HPD (© Katalogseite 189)

Original Ersatzteile Messingdichtung



Bezeichnung	∅i	∅a	h	St.gew. g		Art.Nr.
Messinghülse	17	32	21	12,5	10	MOOH
Schlauchring	23	28	12	3,2	100	SOOR
Halteschraube M5	-	7	14	2	100	HOOS

Klauenkupplungen mit Bohrung für Sicherungsclips

- Robuste Kupplungen aus Temperguss, verzinkt und gelb passiviert (Chrom-VI-frei)
- 100 % Funktionskontrolle und Sichtprüfung
- Mit ölbeständigem Gummiring GOER, auf Wunsch mit dampfbeständigem Gummiring GDOR aus TFEP (bis 200°C) gegen Aufpreis von Euro 6,44
- In gekuppeltem Zustand durch Sicherungsclips DIN 11024 gegen unbeabsichtigtes Öffnen sicherbar
- **Universalkupplung, weltweit vor allem im Bergbau und Tunnelbau verwendet**

Max. Betriebsdruck	Temperatur	Material	Medium	Klauenabstand	Mat. Dichtung	Gewinde	
PN 10 bar	-40°C – +95°C	Temperguss	Druckluft	42 mm	Perbunan	ISO 228	10

Klauen-Schlauchkupplungen mit Sicherungsbund

SLW	DN	b	h	St.gew. g	Art.Nr.
1/2" = 13 mm	8,5	63	74	167	SKSS 13
3/4" = 19 mm	15	63	75	196	SKSS 19
1" = 25 mm	19	63	75	222	SKSS 25

Einzubinden mit Schlauchklemmen DIN 20039 B, Typ SK (☉ Katalogseite 225) für sichere Schlaucheinbindung.

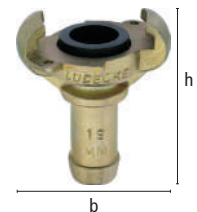

Klauen-Innengewindekupplungen

Gewinde	DN	b	h	⊘SW	St.gew. g	Art.Nr.
G 1/2"	18,5	63	37	27	141	KISS 12
G 3/4"	20	63	39	32	145	KISS 34
G 1"	20	63	41	41	182	KISS 10

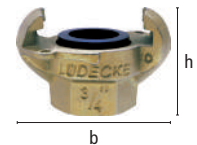

Klauen-Außengewindekupplungen

Gewinde	DN	b	h	⊘SW	St.gew. g	Art.Nr.
G 1/2"	13	63	49	27	170	KASS 12
G 3/4"	17	63	49	32	182	KASS 34
G 1"	20	63	53	39	199	KASS 10

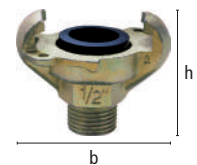

Original Ersatzgummiringe

Beständ.	Temp.°C	Medium	Material	Farbe	Härte A	⊘i	⊘a	h	St.gew. g		Art.Nr.
Öl	-40 – +95	Druckluft	Perbunan	schwarz	65°	20	34	11	6	100	GOER
Dampf	-40 – +200	Dampf	TFEP	rot	65°	20	33	10	6	10	GDOR



Universal-Sicherungsclips DIN 11024

Material	Draht ⊘	b	h	St.gew. g		Art.Nr.
Stahl verzinkt	3 mm	63	27	10	50 St.	USC-1



NEU!

Klauenkupplungen

linksschließend und farbig lackiert



- Robuste Kupplungen aus Temperguss bzw. Stahl, verzinkt und gelb passiviert (Chrom-VI-frei), mit Sicherheits-Doppelnocken
- 100 % Funktionskontrolle und Sichtprüfung
- Mit ölbeständigem Gummiring SGOR-N, auf Wunsch mit dampfbeständigem Gummiring SDOR-N (bis 200°C), teils mit Messingdichtung und Standarddichtung
- Durch linksschließenden Mechanismus nicht mit Standard-Klauenkupplungen (rechtsschließend) kuppelbar, zusätzlicher Warnhinweis durch Laschen an beiden Klauen oder Farblackierung
- Feststellmutter bei Mody-Sicherheitskupplungen mit Linksgewinde
- **Eingesetzt vor allem in Anlagen der chemischen und petrochemischen Industrie zur Vermeidung von Fehlkupplungen verschiedener Medien, z.B. Druckluft, Stickstoff, gasförmige Medien, Dampf etc.**

Max. Betriebsdruck	Temperatur	Material	Medium	Klauenabstand	Mat. Dichtung	Gewinde	
PN 10 / 16 bar	-40°C – +95°C	Temperguss / Stahl	verschiedene	42 mm	Messing / Perbunan	ISO 228	1

Klauen-Schlauchkupplungen linksschließend

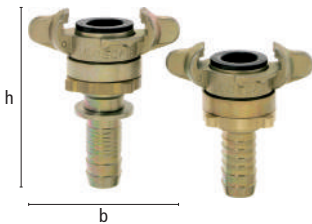

SLW	DN	Typ	b	h	Sicherungsband	St.gew. g	Dichtung	Art.Nr.
3/4" = 19 mm	16	MODY	85	100	ohne	340	Perbunan	SSGL 19
3/4" = 19 mm	16	MODY	85	112	mit	367	Perbunan	SSGL 19 S
3/4" = 19 mm	16	MS-Dichtung	85	84	ohne	240	Messing	SKML 19

Andere Größen auf Anfrage.

Einzubinden mit Schlauchklammern DIN 20039 A bzw. B (© Katalogseite 225)

Klauen-Innengewindekupplungen linksschließend

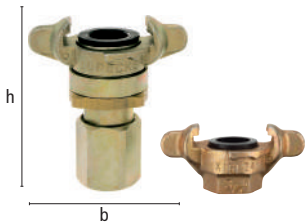

Gewinde	DN	Typ	b	h	⊘SW	St.gew. g	Dichtung	Art.Nr.
G 3/4"i	20	Standard	85	38	40	210	Perbunan	KIGL 34
G 3/4"i	19	MODY	85	93	32	434	Perbunan	SSGIL 34
G 1"i	20	Standard	85	39	40	180	Perbunan	KIGL 10

Andere Größen auf Anfrage.

Klauen-Außengewindekupplungen linksschließend

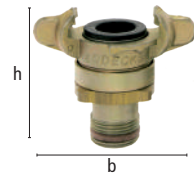

Gewinde	DN	Typ	b	h	⊘SW	St.gew. g	Dichtung	Art.Nr.
G 3/4"a	19	MODY	85	73	24	339	Perbunan	SSGAL 34

Andere Größen auf Anfrage.

Original Standard-Ersatzgummiringe

(© Katalogseite 197)

Original MODY-Ersatzgummiringe – aktuelle Ausführung

(© Katalogseite 191)

Original MODY-Ersatzgummiringe – alte Ausführung

(© Katalogseite 191)

Original Ersatzteile Messingdichtung



Bezeichnung	⊘i	⊘a	h	St.gew. g		Art.Nr.
Messinghülse	17	32	21	12,5	10	MOOH
Schlauchring	23	28	12	3,2	100	SOOR
Halteschraube M5	-	7	14	2	100	HOOS



Alle Typen auch farbig lackiert (pulverbeschichtet) gegen Aufpreis von Euro 3,80/Stück lieferbar!

RAL 5010 RAL 6029 RAL 1004 RAL 2002 ...oder auf Anfrage

Ⓜ Mindestmenge pro Typ 100 Stück!

KLAUENKUPPLUNGEN

Klauenkupplungen

aus gehärtetem Stahl. Austauschbar mit System „Atlas Copco“

- Langlebige, äußerst robuste Kupplungen aus gesenkgeschmiedetem Stahl, zusätzlich gehärtet, verzinkt und gelb passiviert (Chrom-VI-frei).
- Entspricht Ausführung Atlas Copco
- Mit ölbeständigem Gummiring GOER, auf Wunsch mit dampfbeständigem Gummiring GDOR aus TFEP (bis 200°C) gegen Aufpreis von Euro 6,44
- Größtmögliche Durchgangsbohrung, dadurch maximaler Durchfluss für volle Werkzeug-Leistung
- Dichtungssitz gedreht, dadurch 100 % dicht
- Gedrehte Tüllenkontur für perfekten Schlauchsitz
- **Hochwertige Kupplung für Druckluftversorgung am Bau und in der Industrie**

Max. Betriebsdruck	Temperatur	Material	Medium	Klauenabstand	Mat. Dichtung	Gewinde	☞
PN 10 / 16 bar	-40°C – +95°C	Stahl gehärtet	Druckluft	42 mm	Perbunan	ISO 228	10

Klauen-Schlauchkupplungen

SLW	DN	b	h	St.gew. g	Art.Nr.
1/4" = 6,3 mm	5	62	58	122	ACK 14 T
3/8" = 10 mm	8	62	63	141	ACK 38 T
1/2" = 12,5 mm	10,5	62	63	136	ACK 12 T
5/8" = 16 mm	13,5	62	65	144	ACK 58 T
3/4" = 20 mm	17	62	70	165	ACK 34 T
1" = 25 mm	20	62	73	173	ACK 10 T

Einzubinden mit Schlauchklemmen DIN 20039 A, Typ SL (☞ Katalogseite 225)

Drehbare Ausführung auf Anfrage.



Klauen-Innengewindekupplungen *

Gewinde	DN	b	h	St.gew. g	Art.Nr.
G 3/8"	15	62	40	182	ACK 38 I
G 1/2"	19	62	40	203	ACK 12 I
G 5/8"	19	62	40	194	ACK 58 I
G 3/4"	20	62	40	176	ACK 34 I
G 1"	20	62	40	160	ACK 10 I

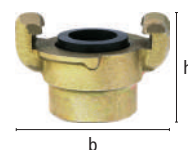

Klauen-Außengewindekupplungen *

Gewinde	DN	b	h	St.gew. g	Art.Nr.
G 3/8"	11	62	40	142	ACK 38 A
G 1/2"	15	62	40	152	ACK 12 A
G 5/8"	16	62	40	148	ACK 58 A
G 3/4"	19	62	40	148	ACK 34 A
G 1"	20	62	40	152	ACK 10 A

Gewindeabdichtung mit PVC-Dichtringen Typ HPD (☞ Katalogseite 189)

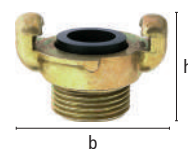

Klauen-Verschlusskupplungen

Ausführung	b	h	St.gew. g	Art.Nr.
ohne Kettchen	62	40	140	ACKO
mit Kettchen	62	40	150	ACKM
Ersatzkettchen			7	VKM-K

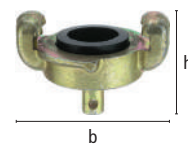

Original Ersatzgummiringe Standard

(☞ Katalogseite 189)

Mody-Sicherheits-Schlauchkupplungen mit verstärktem Gewinde-Schutzring und neuem Dichtring, beidseits geführt

SLW	DN	b	h	St.gew. g	☞	Art.Nr.
1/2" = 12,5 mm	10	62	92	321	5	ACS 13
3/4" = 20 mm	17	62	92	331	5	ACS 19
1" = 25 mm	19	62	92	356	5	ACS 25

Einzubinden mit Schlauchklemmen DIN 20039 A, Typ SL (☞ Katalogseite 225).



*Auf Anfrage gegen Aufpreis auch mit NPT-Gewinde lieferbar.

Original MODY-Ersatzgummiringe – aktuelle Ausführung

(☞ Katalogseite 191)

Original MODY-Ersatzgummiringe – alte Ausführung

(☞ Katalogseite 191)

Klauenkupplungen

aus Messing MS 58 gepresst

- französisches Klauenkupplungssystem mit 42 mm Klauenabstand
- Universalkupplung aus Messing MS 58
- Mit ölbeständigem Gummiring MK 42 ER
- Dichtungssitz gedreht, dadurch 100 % dicht
- Für Druckluft und Wasser am Bau, in der Industrie und Landwirtschaft

Max. Betriebsdruck	Temperatur	Material	Medium	Klauenabstand	Mat. Dichtung	Gewinde	
PN 10 bar	-40°C – +95°C	MS 58	Druckluft / Wasser	42 mm	Perbunan	ISO 228	10

Klauen-Schlauchkupplungen



SLW	DN	b	h	St.gew. g	Art.Nr.
1/4" = 6 mm	6	57	76	115	MKS 42-6
3/8" = 10 mm	8	57	69	120	MKS 42-10
1/2" = 13 mm	10	57	69	130	MKS 42-13
5/8" = 16 mm	12	57	69	131	MKS 42-15
3/4" = 19 mm	15	57	69	155	MKS 42-19
1" = 25 mm	21	57	69	180	MKS 42-25

Einzubinden mit Schlauchklemmen, /-schellen, Typ SL, Typ HS, ZOS, LPH (© Katalogseite 343 – 347).

Klauen-Innengewindekupplungen

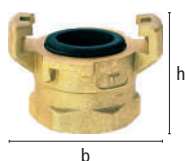

Gewinde	DN	SW	b	h	St.gew. g	Art.Nr.
G 1/4"	8	17	57	38	93	MKI 42-14
G 3/8"	12	21	57	33	97	MKI 42-38
G 1/2"	15	26	57	33	101	MKI 42-12
G 3/4"	21	32	57	36	119	MKI 42-34
G 1"	21	39	57	38	124	MKI 42-10
G 1 1/4"	21	47	57	43	166	MKI 42-54

Klauen-Außengewindekupplungen

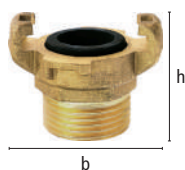

Gewinde	DN	SW	b	h	St.gew. g	Art.Nr.
G 1/4"	7	17	57	43	104	MKA 42-14
G 3/8"	10	21	57	45	102	MKA 42-38
G 1/2"	14	24	57	42	112	MKA 42-12
G 3/4"	19	30	57	43	135	MKA 42-34
G 1"	21	34	57	43	140	MKA 42-10
G 1 1/4"	21	44	57	46	193	MKA 42-54

Gewindeabdichtung mit PVC-Dichtringen Typ HPD (© Katalogseite 189).

Klauen-Verschlusskupplungen

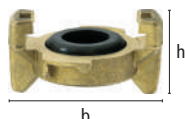

Ausführung	b	h	St.gew. g	Art.Nr.
ohne Kettchen	57	29	93	MKO 42

Original Ersatzgummiring

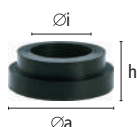

Beständ.	Temp.°C	Material	Medium	Farbe	Härte A	Øi	Øa	h	St.gew. g		Art.Nr.
Öl	-40 – +95	Perbunan	Luft/Wasser	schwarz	55°	21	34,5	10	5	10	MK 42 ER

Klauenkupplungen

US-Ausführung mit Bohrung für Sicherungsclips

- Robuste Standard- und Mody-Sicherheits-Schraubkupplungen aus Temperguss, US-Ausführung, verzinkt und gelb passiviert (Chrom-VI-frei),
- 100 % Funktionskontrolle und Sichtprüfung
- Mit ölbeständigem Gummiring GOOR
- Nicht mit Klauenabstand 42 mm kuppelbar!
- In gekuppeltem Zustand durch Sicherungsclips DIN 11024 gegen unbeabsichtigtes Öffnen sicherbar
- **US-Universalkupplung, vielfach verwendetes System zur Druckluftversorgung am Bau und in der Industrie**

Max. Betriebsdruck	Temperatur	Material	Medium	Klauenabstand	Mat. Dichtung	Gewinde	☞
PN 10 bar	-40°C – +95°C	Temperguss	Druckluft	41 mm	Perbunan	NPT	10

US-Klauen-Schlauchkupplungen mit Sicherungsbund

SLW	DN	b	h	St.gew. g	Art.Nr.
3/8" = 10 mm	6	62	75	162	SKA 11*
1/2" = 13 mm	9	62	88	182	SKA 13
3/4" = 19 mm	14	62	105	244	SKA 19
1" = 25 mm	20	62	107	286	SKA 25

Einzubinden mit US-Schlauchklemmen (☹ Katalogseite 226)

* SKA 11 zweiteilig mit Stahl-Einschraubtülle

US-Klauen-Innengewindekupplungen

Gewinde	DN	b	h	☉SW	St.gew. g	Art.Nr.
3/8" NPT	15	62	57	27	187	KIA 38
1/2" NPT	18	62	57	27	181	KIA 12
3/4" NPT	20	62	57	36	201	KIA 34
1" NPT	20	62	56	42	218	KIA 10

Auf Anfrage auch mit Gewinde nach ISO 228 gegen Aufpreis lieferbar.

US-Klauen-Außengewindekupplungen

Gewinde	DN	b	h	☉SW	St.gew. g	Art.Nr.
3/8" NPT	9	62	64	29	180	KAA 38
1/2" NPT	12	62	64	29	190	KAA 12
3/4" NPT	17	62	70	34	224	KAA 34
1" NPT	20	62	72	38	260	KAA 10

Auf Anfrage auch mit Gewinde nach ISO 228 gegen Aufpreis lieferbar.

US-Klauen-Verschlusskupplung

Ausführung	b	h	St.gew. g	Art.Nr.
ohne Kettchen	62	55	215	UDM

Original Ersatzgummiring

Beständ.	Temp.°C	Medium	Material	Farbe	Härte A	☉i	☉a	h	St.gew. g	☞	Art.Nr.
Öl	-40 / +95	Druckluft	Perbunan	schwarz	50 °	20	34	10,5	6	100	GOOR

Universal Sicherungsclips DIN 11024

Material	Draht Ø	b	h	St.gew. g	☞	Art.Nr.
Stahl verzinkt	3 mm	63	27	10	50	USC-1

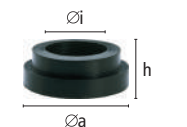
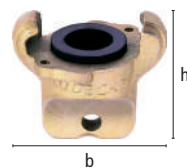
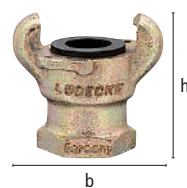

NEU!

Mody-Sicherheits-Schraubkupplungen

US-Ausführung mit Bohrung für Sicherungsclips



- Empfohlen anstelle teurer und unhandlicher Schlauchbruchsicherungen (whip-check)
- Qualitativ hochwertige Sicherheits-Kupplungen, Kopf aus Temperguss, Tülle mit spezieller Kontur aus Stahl gedreht, verzinkt und gelb passiviert (Chrom-VI-frei),
- Verstärkter Gewindegewindestutzenschutzring und neuer Dichtring, beidseits in Dichtungssitz geführt
- Mit ölbändigem Gummiring, auf Wunsch mit dampfbändigem Gummiring aus TFEP (bis 200°C),
- 100 % dicht, senkt teuren Luftverbrauch – 100 % Funktionskontrolle und Sichtprüfung
- Spielend leicht zu koppeln, gesichert gegen unbeabsichtigtes Öffnen: Nach Einkuppeln einfach Feststellmutter anziehen; zusätzliche Sicherung im Kupplungszustand durch Sicherungsclips DIN 11024 gegen unbeabsichtigtes Öffnen
- Große Durchgangsbohrung für mehr Durchfluss
- **Zur absolut sicheren Druckluftversorgung am Bau und in der Industrie**
- **Nicht mit Klauenabstand 42 mm kuppelbar!**



Max. Betriebsdruck	Temperatur	Material	Medium	Klauenabstand	Mat. Dichtung	Gewinde	☰
PN 16 bar	-40°C – +95°C	Temperguss / Stahl	Druckluft	41 mm	Perbunan	ISO 228	5

US-Mody-Sicherheits-Schlauchkupplungen mit Sicherungsbund

SLW	DN	b	h	∅Si.bund	St.gew. g	☰	Art.Nr.
3/8" = 10 mm	6,5	62	111	21	320	5	SSC 10
1/2" = 13 mm	10	62	118	24	360	5	SSC 13
3/4" = 19 mm	15	62	120	34	385	5	SSC 19
1" = 25 mm	18	62	120	39	420	5	SSC 25

Einzubinden mit US-Schlauchklemmen (☺ Katalogseite 226)



US-Mody-Sicherheits-Innengewindekupplung

Gewinde	DN	b	h	St.gew. g	Art.Nr.
G 3/8" = 10 mm	13	62	64	252	SSCI 38
G 1/2" = 13 mm	17	62	65	325	SSCI 12
G 3/4" = 19 mm	17	62	92	420	SSCI 34



US-Mody-Sicherheits-Außengewindekupplung

Gewinde	DN	b	h	St.gew. g	Art.Nr.
G 3/8" = 10 mm	10	62	72	320	SSCA 38
G 1/2" = 13 mm	13	62	74	320	SSCA 12
G 3/4" = 19 mm	17	62	75	320	SSCA 34



Original MODY-Ersatzgummiringe – aktuelle Ausführung

Beständ.	Material	Temp.°C	Medium	Farbe	Härte A	∅i	∅a	h	St.gew. g	☰	Art.Nr.
Öl	Perbunan	-40 – +95	Druckluft	schwarz	75°	21	30	4	1,7	50	SGOR-N
Dampf	TFEP	-40 – +200	Dampf	rot	65°	21	30	4	1,7	10	SDOR-N





Konusverschraubungen, FlatLock-Flachschlauch-Armaturen, Konusnippel, Schlauchverschraubungen

Eine starke Verbindung



Komplettverschraubungen:

Komplettverschraubungen sind äußerst robuste Bau- und Bergbauarmaturen. Die Anwendung ist einfach: eine Kegeltülle mit Überwurfmutter wird mit einem Nippel mit Innenkonus verschraubt. Kegel und Konus dichten ohne weiteres Dichtmaterial gegeneinander ab. Flachdichtende Ausführungen dienen für nicht konische Anschlüsse, adaptiv zum System „Atlas Copco“.



FlatLock Flachschlauch-Armaturen

Wer ein absolut sicheres Einbindeverfahren für Flachschläuche sucht, hat mit den FlatLock Flachschlauch-Armaturen genau die richtige Lösung. Diese Armaturen zeichnen sich durch eine einfache Montage und optimale Ergonomie bei der Einbindung von dünnwandigen Flachschläuchen aus. Sie sind jederzeit lösbar und wieder verwendbar.

Die extrem sichere und zuverlässige Schlaucheinbindung ist für folgende Kupplungssysteme erhältlich:

- Mody Sicherheits-Schraubkupplungen DIN 3238
- Innen- und Außengewindeverschraubungen
- Konus-Verschraubungen DIN 20 03
- Flachdichtende Verschraubungen Typ „Atlas Copco“



Gewindetüllen und Schlauchverbindungen/ -verschraubungen:

Gewindetüllen und Schlauchverbindungen dienen in unterschiedlichsten Bereichen zum Anschluss oder zur Verlängerung von Schlauchleitungen.

Komplett-Verschraubungen

DIN 8537/20 033 mit Schlauchtülle

- Konusverschraubungen aus Stahl / Temperguss verzinkt und gelb passiviert (Chrom-VI-frei), bestehend aus Überwurfmutter und Kegeltülle
- Komplettverschraubungen mit Sicherungsbund und gedrehter Tüllenkontur für perfekten Schlauchsitz
- Kegeltüllen mit Konus 1:3 generell mit zusätzlicher O-Ring Abdichtung
- Passend zu Konusnippel (© Katalogseite 208 / 209)
- Weltweit verwendetes System für Druckluft, Wasser etc. am Bau, im Berg- und Tunnelbau

Max. Betriebsdruck	Temperatur	Material	Medium	Norm	Gewinde	Konus
PN 16 / 25 bar	- 40°C – + 95°C	Stahl / Temperguss	Druckluft / Wasser	DIN 8537 / 20 033	ISO 228 / DIN 405	1:3 bzw. 1:4

Komplettverschraubungen mit Sicherungsbund

SLW	Gewinde	Konus	DN	ØSi.bund	b	h	St.gew. g	Art.Nr.
3/8" = 10 mm	G 3/4"	1:4	7,5	21	58	70	169	10 34/10 S
1/2" = 13 mm	G 3/4"	1:4	10	21	58	79	166	10 34/13 S
5/8" = 15 mm	G 3/4"	1:4	12	26	58	79	175	10 34/15 S
3/4" = 19 mm	G 3/4"	1:4	13	33	58	80	200	10 34/19 S
3/8" = 10 mm	G 1"	1:3	7,5	21	65	83	218	10 10/10 S
1/2" = 13 mm	G 1"	1:3	10	22	65	85	207	10 10/13 S
5/8" = 15 mm	G 1"	1:3	12	26	65	85	218	10 10/15 S
3/4" = 19 mm	G 1"	1:3	15	33	65	85	244	10 10/19 S
1" = 25 mm	G 1"	1:3	16	38	65	90	290	10 10/25 S
3/8" = 10 mm	Rd 32 x 1/8"	1:3	7,5	21	65	90	221	10 32/10 S
1/2" = 13 mm	Rd 32 x 1/8"	1:3	10	22	65	83	249	10 32/13 S
5/8" = 15 mm	Rd 32 x 1/8"	1:3	12	26	65	85	229	10 32/15 S
3/4" = 19 mm	Rd 32 x 1/8"	1:3	15	33	65	85	251	10 32/19 S
1" = 25 mm	Rd 32 x 1/8"	1:3	16	38	65	90	310	10 32/25 S
1" = 25 mm	Rd 38 x 1/8"	1:3	19	38	76	98	426	5 38/25 S
1 1/4" = 32 mm	Rd 46 x 1/6"	1:3	25	50	86	124	685	1 46/32 S
1 3/8" = 35 mm	Rd 55 x 1/6"	1:3	30	55	95	131	829	1 55/35 S
1 1/2" = 38 mm	Rd 55 x 1/6"	1:3	31	55	95	131	864	1 55/38 S
1 5/8" = 42 mm	Rd 62 x 1/6"	1:3	35	63	105	139	1216	1 62/42 S
1 1/2" = 38 mm	Rd 75 x 1/6"	1:3	31	55	137	140	1420	1 75/38 S
2" = 50 mm	Rd 75 x 1/6"	1:3	45	77	137	149	1725	1 75/50 S
2" = 53 mm	Rd 75 x 1/6"	1:3	45	77	137	149	1848	1 75/53 S
3" = 75 mm	Rd 105 x 1/4"	1:3	67	110	158	206	3974	1 105/75 S

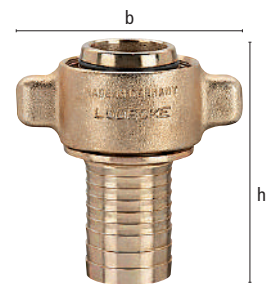

Einzubinden mit Schlauchklemmen DIN 20039 B, Typ SK (© Katalogseite 225)

Für höhere Temperaturen und Drücke empfehlen wir Dampfverschraubungen DIN EN 14423 (© Katalogseite 316)

FlatLock-Flachschlaucharmaturen (© Katalogseite 206)

Wir fertigen Flachschlauch-Armaturen nach Ihren Vorgaben oder Schlauchmustern inclusive Einbindungsempfehlung für Presshülse, Klemmschale, Draht oder Stahlband. Verschiedenste Typen standardmäßig verfügbar.



Kegeltüllen aus Stahl

SLW	Konus	b	h	St.gew. g		Art.Nr.
3/8" = 10 mm	1:4	24	70	67	10	T 10 B
1/2" = 13 mm	1:4	24	79	74	10	T 13 B
5/8" = 15 mm	1:4	24	79	72	10	T 15 B
3/4" = 19 mm	1:4	24	80	94	10	T 19 B
3/4" = 19 mm	1:3	28	80	105	10	ST 19 B-PH*
3/8" = 10 mm	1:3	28	78	85	10	ST 10 B
1/2" = 13 mm	1:3	28	80	104	10	ST 13 B
5/8" = 15 mm	1:3	28	80	83	10	ST 15 B
3/4" = 19 mm	1:3	28	80	100	10	ST 19 B
3/4" = 19 mm	1:3	28	80	105	10	ST 19 B-PH*
3/8" = 10 mm	1:3	28	78	85	10	ST 10 B
1/2" = 13 mm	1:3	28	80	104	10	ST 13 B
5/8" = 15 mm	1:3	28	80	83	10	ST 15 B
3/4" = 19 mm	1:3	28	80	100	10	ST 19 B
3/4" = 19 mm	1:3	28	80	109	10	ST 19 B-PH*
1" = 25 mm	1:3	29	85	163	10	ST 25 B/3
1" = 25 mm	1:3	30	85	148	10	ST 25 B/2
1" = 25 mm	1:3	33	90	164	10	ST 25 B
1" = 25 mm	1:3	33	88,5	200	10	ST 25 B-PH*
1 1/4" = 32 mm	1:3	40	120	355	1	ST 32 B
1 3/8" = 35 mm	1:3	48	125	390	1	ST 35 B
1 1/2" = 38 mm	1:3	48	125	465	1	ST 38 B
1 1/2" = 38mm	1:3	48	110	420	1	ST 38 B-PH*
1 5/8" = 42 mm	1:3	57	130	558	1	ST 42 B
2" = 50 mm	1:3	68	140	896	1	ST 50 B
2" = 50 mm	1:3	68	117	724	1	ST 50 B-PH*
2" = 53 mm	1:3	68	140	947	1	ST 53 B
3" = 75 mm	1:3	98	189	1990	1	ST 75 B



Einzubinden mit Schlauchklemmen DIN 20039 A, Typ SL (☺ Katalogseite 225)

*ST 19 B-PH zur hydraulischen Verpressung mit Presshülse PH-19 (☺ Katalogseite 219)

Andere Typen ebenfalls erhältlich.

Komplett-Verschraubungen

DIN 20 033 mit Aussengewinde

- Konusverschraubungen aus Stahl/Temperguss verzinkt und gelb passiviert (Chrom-VI-frei), bestehend aus Überwurfmutter und Kegelnippel
- Komplettverschraubung zum direkten Gewindeanschluß an Maschine oder Werkzeug
- Kegelnippel mit Konus 1:3 generell mit zusätzlicher O-Ring Abdichtung
- Weltweit verwendetes System für Druckluft v. a. am Bau, im Berg- und Tunnelbau

Max. Betriebsdruck	Temperatur	Material	Medium	Norm	Gewinde	Konus	⊗
PN 16 / 25 bar	- 40°C – + 95°C	Stahl / Temperguss	Druckluft	DIN 20 033	ISO 228 / DIN 405	1:3	1

Komplettverschraubungen mit Außengewinde

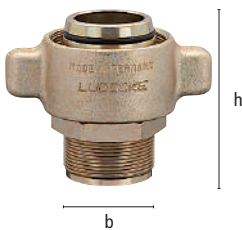

Außengewinde	Innengewinde	Konus	DN	⊗SW	b	h	St.gew. g	Art.Nr.
Überwurfmutter								
G 1 1/4"	Rd 55 x 1/6"	1:3	32	50	95	87	890	55/54 A
G 2"	Rd 75 x 1/6"	1:3	45	65	137	115	1850	75/20 A

Weitere Größen auf Anfrage.

Verschlussstopfen für Komplett-Verschraubungen DIN 20 033

Gewinde	Konus	h	⊗SW	St.gew. g	⊗	Art.Nr.
Rd 75 x 1/6"	1:3	65	75	850	5	VS 75

Mit 6-Kant Schlüsselfläche als Montagehilfe

Weitere Größen auf Anfrage.

Konus-Außengewindetüllen



SLW	Gewinde	Konus	DN	h	SW	Tüllenlänge	St.gew. g	⊗	Art.Nr.
1/2" = 13 mm	Rd 32 x 1/8"	1:3	10	75	32	41	150	10	G 32-13 T
5/8" = 16 mm	Rd 32 x 1/8"	1:3	13	75	32	41	154	10	G 32-16 T
3/4" = 19 mm	Rd 32 x 1/8"	1:3	15	75	32	41	156	10	G 32-19 T
1" = 25 mm	Rd 32 x 1/8"	1:3	20	75	32	41	168	10	G 32-25 T
1" = 25 mm	Rd 38 x 1/8"	1:3	20	75	41	41	210	10	G 38-25 T
1 1/2" = 38 mm	Rd 55 x 1/6"	1:3	33	95	55	50	800	1	G 55-38 T*
2" = 50 mm	Rd 75 x 1/6"	1:3	45	117	75	65	1120	1	G 75-50 T*
2" = 53 mm	Rd 75 x 1/6"	1:3	47	117	75	65	1140	1	G 75-53 T*

*mit Sicherungsbund, Rest ohne Sicherungsbund

Passend zu Komplettverschraubungen

Einzubinden mit Schlauchklemmen DIN 20039 A, Typ SL (⊗ Katalogseite 225)

Weitere Größen auf Anfrage.

Komplettverschraubungen flachdichtend. Austauschbar mit System „Atlas Copco“

- Verschraubungen aus Stahl/Temperguss, verzinkt und gelb passiviert (Chrom-VI-frei).
- Bestehend aus Überwurfmutter und stirnseitig flachdichtender Schlauchtülle mit O-Ring-Abdichtung
- Komplettverschraubung mit gedrehter Tüllenkontur für perfekten Schlauchsitz
- Weitere Einbindeverfahren z.B. mit Presshülse oder Klemmschale bzw. weitere Größen auf Anfrage
- Gängiges Verschraubungssystem für Druckluft v.a. im Berg- und Tunnelbau
- Kompatibel zu Verschraubungssystem „Atlas Copco“

Max. Betriebsdruck	Temperatur	Material	Medium	Gewinde	
PN 16 / 25 bar	- 40°C – + 95°C	Stahl / Temperguss	Druckluft	DIN 405	1

Komplettverschraubungen flachdichtend

SLW	Gewinde	DN	h	b	St.gew. g	Art.Nr.
2" = 50 mm	RD 65 x 1/6"	45	166	105	1300	65/50 FL
2" = 53 mm	RD 65 x 1/6"	47	166	105	1320	65/53 FL

Einzubinden mit Schlauchklemmen DIN 20 039 A, Typ SL (☉ Katalogseite 225)

Überwurfmutter einzeln

Gwinde	Bohrung	h	b	St.gew. g	Art.Nr.
Rd 65 x 1/6"	56,5	36	105	555	UM 65

Schlauchtüllen flachdichtend einzeln

SLW	DN	h	St.gew. g	Art.Nr.
2" = 50 mm	45	166	745	FT 50 L
2" = 53 mm	48	166	765	FT 53 L

Einzubinden mit Schlauchklemmen DIN 20039 A, Typ SL (☉ Katalogseite 225)

Ersatzdichtung für flachdichtende Schlauchtüllen

Beständigkeit	Temp. °C	Medium	Material	Härte A	∅A	St.gew. g	Art.Nr.
Öl	-40°C - +95°C	Druckluft	Perbunan	65 °	54,5	2	ED 50 L

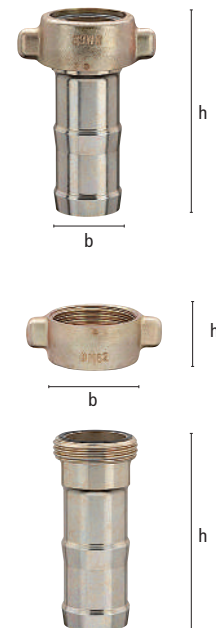

Doppelnippel flachdichtend

- Nippel aus Stahl verzinkt und gelb passiviert (Chrom-VI-frei)
- Passend zu flachdichtenden Komplett-Verschraubungen (☉ oben)
- Als Anschlussarmatur an Maschine und Werkzeug für Druckluft im Berg- und Tunnelbau

Max. Betriebsdruck	Temperatur	Material	Medium	Gewinde	
PN 25 bar	- 40°C – + 95°C	Stahl	Druckluft	ISO 228 / DIN 405	1

Doppelnippel flachdichtend mit AG/AG bzw. AG/IG

Eingangsgewinde	Ausgangsgewinde	∅SW	h	St.gew. g	Art.Nr.
G 1 1/4" A	RD 65 x 1/6" A	65	58	665	N 6554 A
G 1 1/2" A	RD 65 x 1/6" A	65	58	675	N 6515 A
G 2" A	RD 65 x 1/6" A	65	58	680	N 6520 A
G 2" I	RD 65 x 1/6" A	65	55	650	N 6520 I
RD 75 x 1/6" A	RD 65 x 1/6" A	75	77	1192	N 6575 A

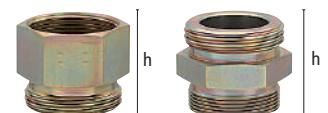

NEU!



Flachschlauch-Armaturen



- Mody-Sicherheitskupplungen, Gewinde- und Komplettverschraubungen mit Quetschring-Hülsenverschraubung zur absolut sicheren Einbindung von Druckluft-Flachschläuchen 3/4" bis 2"
- Die exakte Ausführung (Quetschring-Größe) muss immer für den jeweils verwendeten Flachschlauch abgestimmt werden.
- Bitte exakte Maßangaben bzw. Musterstück des Schlauches vor Bestellung angeben!
- **Verwendbar für Druckluft am Bau, im Tunnel- und Bergbau**

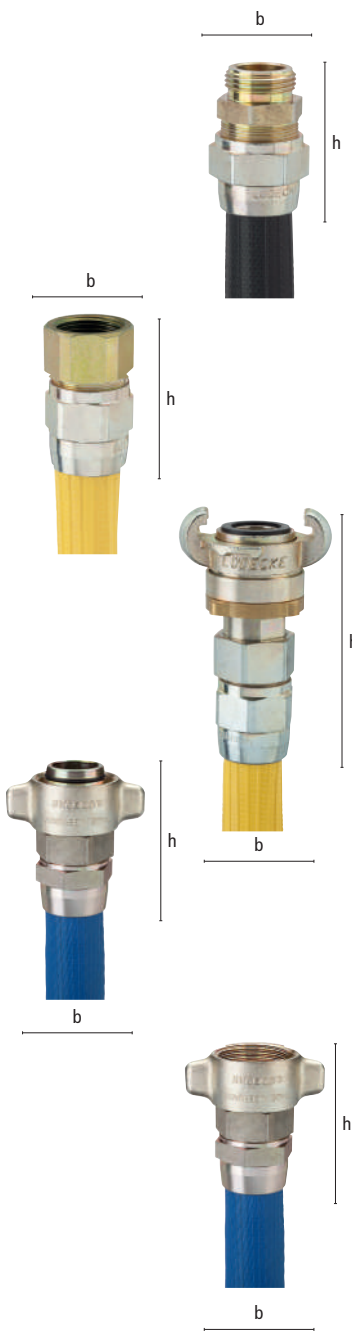

Max. Betriebsdruck	Temperatur	Gewinde	Medium	Material	Norm	
PN 16/25 bar	-40°/+100° C	ISO 228/DIN 405	Druckluft	Stahl/Temperguss/MS58	DIN 3238/20033	5/1

FlatLock-Quetschringverschraubung mit Aussengewindeanschluss

Schraub									
SLW	Gewinde	○Hülse	○SW	DN	h	⊗	St.gew. g	Art.Nr.	
19 mm	G 3/4"	32	32	17	65	5	205	G 34-19...FLTQ	
25 mm	G 1"	41	36	22	65	5	290	G 10-25...FLTQ	

FlatLock-Quetschringverschraubung mit Innengewindeanschluss

Schraub									
SLW	Gewinde	○Hülse	○SW	DN	h	⊗	St.gew. g	Art.Nr.	
19 mm	G 3/4"	32	32	17	60	5	195	GI 34-19...FLTQ	
25 mm	G 1"	41	36	22	61	5	265	GI 10-25...FLTQ	

FlatLock-Quetschringverschraubung mit MODY-Sicherheits-Klauenkupplung DIN 3238

Schraub									
SLW	DN	b	h	○Hülse	⊗	St.gew. g	Art.Nr.		
19 mm	17	63	118	32	5	550	SSG 19...FLTQ		
25 mm	17	63	129	41	5	630	SSG 25...FLTQ		

FlatLock-Quetschringverschraubung mit Konusverschraubung DIN 20033

Schraub									
SLW	Gewinde	Konus	DN	○Hülse	h	b	⊗	St.gew. g	Art.Nr.
38 mm	RD 55 x 1/6"	1:3	31	55	150	95	1	1500	55/38...FLTQ
50 mm	RD 75 x 1/6"	1:3	45	65	200	137	1	3030	75/50...FLTQ
53 mm	RD 75 x 1/6"	1:3	45	75	200	137	1	3030	75/53...FLTQ

Verschraubbar mit Konusnippel (☉ Katalogseite 208 / 209)

FlatLock-Quetschringverschraubung mit Komplettverschraubung flachdichtend (Typ „Atlas Copco“)

Schraub									
SLW	Gewinde	DN	○Hülse	h	b	⊗	St.gew. g	Art.Nr.	
50 mm	RD 65 x 1/6"	45	65	200	105	1	2500	65/50...FLTQ	
53 mm	RD 65 x 1/6"	47	75	200	105	1	2400	65/53...FLTQ	

Verschraubbar mit Doppelnippel (☉ Katalogseite 205)

Weitere Armaturenarten bzw. Schlauchgrößen auf Anfrage.

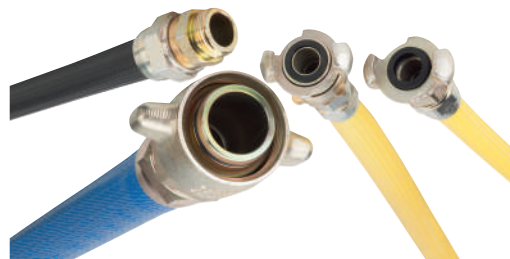

Diese Schlaucheinbindung ist erhältlich für folgende Kupplungssysteme:

- Mody Sicherheits-Schraubkupplungen DIN 3238
- Innen- und Aussengewindeverschraubungen
- Konus-Verschraubungen DIN 20 033
- Flachdichtende Verschraubungen Typ „Atlas Copco“



Achtung:

- Vor dem Einsatz ist immer jeweils der Schlauch-Innendurchmesser sowie die Wandstärke des verwendeten Flachschlauchs abzustimmen, um die exakte und sichere Passform der Einbindung zu gewährleisten. Eine Größentabelle hierzu ist auf Anfrage verfügbar.

Zur Schlaucheinbindung:

Die Quetschmutter mit der mit **LUDECKE** beschrifteten Phase voraus ca. 10 cm über den Schlauch schieben

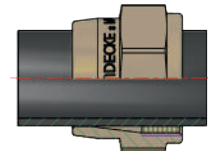

Den geschlitzten Quetschring mit dem Konus voraus ebenfalls über den gerade abgelängten Schlauch führen, so dass der mit dem zugehörigen Schlauchmaß beschriftete Rand exakt mit dem Schlauchende abschließt.

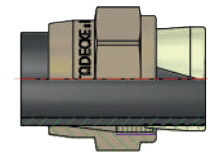

Die Schraubarmatur mit der Tülle voraus in den Schlauch schieben, bis das Anschlussgewinde am Schlauch- und Quetschringende ansteht. Richtiger Schlauchsitz kann am Quetschringsschlitz kontrolliert werden.

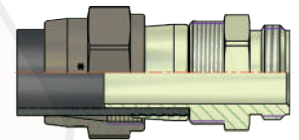

Die Quetschmutter über den Quetschring und die Schlauchtülle nach vorne ziehen, dann die Quetschmutter zur Fixierung von Hand ca. zwei Gewindegänge auf die Armatur aufschrauben.

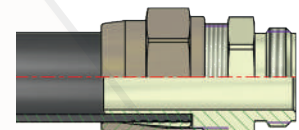

Anschließend die Quetschmutter in einem Schraubstock fixieren und die Anschlussarmatur mit einem Gabelschlüssel am Sechskant aufschrauben. Der Quetschring fixiert den Schlauch automatisch durch die konische Passform zwischen Quetschmutter und Schlauchtülle.

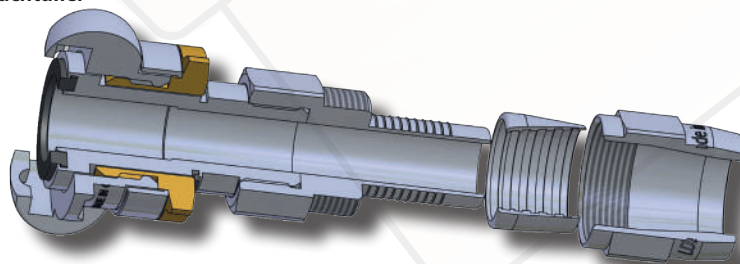
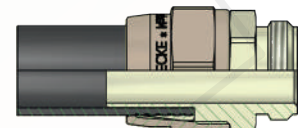

Die FlatLock-Schlauch-Armatur bietet bei einfacher Montage ein Maximum an Sicherheit und Ergonomie für die Einbindung von dünnwandigen Flachschläuchen und ist zudem jederzeit lösbar und wieder verwendbar.

Konusnippel

- Nippel aus Stahl, verzinkt und gelb passiviert (Chrom-VI-frei).
- Passend zu Verschraubungen (☉ Katalogseite 204 – 206) DIN 8537/20033
- Weltweit verwendetes System für Druckluft, Wasser etc. am Bau, im Berg- und Tunnelbau



Max. Betriebsdruck	Material	Medium	Norm	Gewinde	Konus
PN 25 bar	Stahl	Druckluft / Wasser	☉ unten	ISO 228 / DIN 405	1:3 bzw. 1:4

Doppelnippel DIN 8537/20 036

Außengewinde	Konus	☉SW	h	St.gew. g	☉	Art.Nr.
2 x G 3/4"	2 x 1:4	27	47	107	10	V 34 N
2 x G 3/4"	2 x 1:4	32	47	125	10	V 34-32 N
2 x G 1"	2 x 1:3	36	55	197	10	V 10 N
2 x Rd 32 x 1/8"	2 x 1:3	32	55	163	10	V 32 N
2 x Rd 38 x 1/8"	2 x 1:3	41	62	283	10	V 38 N
2 x Rd 46 x 1/6"	2 x 1:3	46	70	410	1	V 46 N
2 x Rd 55 x 1/6"	2 x 1:3	55	78	648	1	V 55 N
2 x Rd 62 x 1/6"	2 x 1:3	65	88	869	1	V 62 N
2 x Rd 75 x 1/6"	2 x 1:3	75	100	1490	1	V 75 N
2 x Rd 105 x 1/4"	2 x 1:3	105	122	2990	1	V 105 N

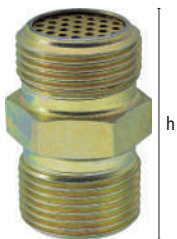

Siebnippel DIN 20 037

Eingangsgew.	Sieb	Ausgangsgew.	mit Konus	☉SW	h	St.gew. g	☉	Art.Nr.
G 3/8"	innen	G 3/4"	1:4	27	38	84	10	N 38 IS
G 1/2"	innen	G 3/4"	1:4	27	40	85	10	N 23 IS
G 1/2"	innen	Rd 32 x 1/8"	1:3	32	44	126	10	N 82 IS
G 3/4"	innen	G 3/4"	1:4	27	44	104	10	N 34 IS
G 3/4"	innen	G 3/4"	1:4	32	44	120	10	N 34-32 IS
G 3/4"	innen	Rd 32 x 1/8"	1:3	32	48	135	10	N 32 IS
G 3/4"	innen	G 1"	1:3	36	48	173	10	N 341 IS
G 3/4"	außen	G 3/4"	1:4	27	44	100	10	N 34 AS
G 3/4"	außen	G 3/4"	1:4	32	44	120	10	N 34-32 AS
G 3/4"	außen	Rd 32 x 1/8"	1:3	32	48	130	10	N 32 AS
G 3/4"	ohne	Rd 32 x 1/8"	1:3	32	48	142	10	N 32 OS
G 1"	innen	Rd 32 x 1/8"	1:3	36	49	193	10	N 132 IS
G 1"	ohne	Rd 38 x 1/8"	1:3	41	54	252	10	N 18 OS
G 1"	ohne	Rd 46 x 1/6"	1:3	46	58	345	1	N 46-10 OS
G 1 1/4"	ohne	Rd 46 x 1/6"	1:3	46	58	331	1	N 46-54 OS
G 1 1/2"	ohne	Rd 46 x 1/6"	1:3	50	63	445	1	N 46 OS
G 1 1/4"	ohne	Rd 55 x 1/6"	1:3	55	63	536	1	N 55-54 OS
G 1 1/2"	ohne	Rd 55 x 1/6"	1:3	55	68	529	1	N 55 OS
G 2"	ohne	Rd 55 x 1/6"	1:3	65	70	860	1	N 55-20 OS
G 1 1/2"	ohne	Rd 62 x 1/6"	1:3	65	75	764	1	N 62 OS
G 2"	ohne	Rd 62 x 1/6"	1:3	65	75	820	1	N 62-20 OS
G 1 1/2"	ohne	Rd 75 x 1/6"	1:3	75	80	1220	1	N 75-15 OS
G 2"	ohne	Rd 75 x 1/6"	1:3	75	85	1196	1	N 75 OS
G 2 1/2"	ohne	Rd 75 x 1/6"	1:3	75	85	1387	1	N 75-25 OS
G 3"	ohne	Rd 105 x 1/4"	1:3	105	100	2290	1	N 105 OS

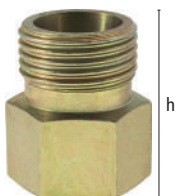

Anschlussnippel

Innengew.	Außengew.	mit Konus	☉SW	h	St.gew. g	☉	Art.Nr.
G 3/4"	G 3/4"	1:4	32	44	126	10	A 34 N
G 3/4"	G 1"	1:3	36	48	200	10	A 3410 N
G 3/4"	Rd 32 x 1/8"	1:3	32	47	136	10	A 32 N
G 3/4"	Rd 38 x 1/8"	1:3	41	48	270	10	A 38 N
G 1"	Rd 32 x 1/8"	1:3	41	50	206	10	A 1032 N
G 1"	Rd 38 x 1/8"	1:3	41	52	239	10	A 10 N

Selbstschlussnippel mit Messing-Kegelventil

Anschlussgew.	Abgangsgew. mit Konus	SW	h	St.gew. g	Art.Nr.
G 3/4"	Rd 32 x 1/8" 1:3	32	49	153	SN 32 ST



Kombinationsnippel

Anschlussgew.	mit Konus	Abgangsgew. mit Konus	SW	h	St.gew. g	Art.Nr.
G 1"	1:3	G 3/4" 1:4	36	51	179	V 1034 N



Heißteerverschraubung

- Heißteerverschraubung aus Stahl/Temperguss, verzinkt und gelb passiviert (Chrom-VI-frei).
- Einfach bedienbar durch Flügelmutter, Kegeltülle mit Sicherungsbund
- [Zur Schlauchanbindung an Teerspritzgeräten, Lanzen etc.](#)

Max. Betriebsdruck	Material	Medium	Gewinde	Konus	SW
PN 25 bar	Stahl / Temperguss	Heißteer	ISO 228	1:3	1

Heißteerverschraubung

Bezeichnung	Anschluss	DN	St.gew. g	Art.Nr.
Heißteerverschr. komplett	SLW 3/4" = 19 mm x G 3/4" IG	15	506	HTV-SB
Kegeltülle	SLW 3/4" = 19 mm, Konus 1:3	15	200	HTVT-SB
Flügelmutter	G 1 1/4" IG	-	207	HTVM
Einschraubteil	G 3/4" IG x G 1 1/4" AG, Konus 1:3	-	99	HTVET

Einzubinden mit Schlauchklemme DIN 20039 B, Typ SK 34 (© Katalogseite 225)
Andere Größen auf Anfrage.



Gewindetüllen

- Gewindetüllen aus Stahl, verzinkt und gelb passiviert (Chrom-VI-frei).
- Perfekter Schlauchsitz durch gedrehte Tüllenkontur
- Maximale Bohrung für größtmöglichen Durchfluss
- **Verwendbar für Druckluft und andere Medien am Bau, im Anlagenbau und in der Industrie**

Max. Betriebsdruck	Material	Medium	Gewinde
PN 16 / 25 bar	Stahl	Druckluft u. a.	ISO 228 / DIN 405

Außengewindetüllen ohne Sicherungsbund



SLW	Gewinde	DN	h	⊘SW	Tüll.länge	Gew.länge	St.gew. g	⊘	Art.Nr.
3/8" = 9 mm	G 1/4"	6	44	14	28	9	22	10	G 14-9 T
3/8" = 10 mm	G 3/8"	7	45	19	28	10	31	10	G 38-10 T
1/2" = 13 mm	G 1/4"	8,5	44	17	28	9	35	10	G 14-13 T
1/2" = 13 mm	G 3/8"	10	45	19	28	10	35	10	G 38-13 T
1/2" = 13 mm	G 1/2"	10	65	22	41	15	60	10	G 12-13 T
1/2" = 13 mm	G 3/4"	10	65	27	41	16	85	10	G 34-13 T
5/8" = 15 mm	G 3/8"	10	48	22	41	10	45	10	G 38-15 T
5/8" = 15 mm	G 1/2"	12	65	22	41	15	62	10	G 12-15 T
5/8" = 15 mm	G 3/4"	12	65	27	41	16	92	10	G 34-15 T
3/4" = 19 mm	G 1/2"	14	65	22	41	15	82	10	G 12-19 T
3/4" = 19 mm	G 3/4"	15	65	27	41	16	99	10	G 34-19 T
1" = 25 mm	G 3/4"	19	65	27	39	16	118	10	G 34-25 T

Einzubinden mit Schlauchklemmen DIN 20039 A, Typ SL (⊗ Katalogseite 225)

Außengewindetüllen mit Sicherungsbund



SLW	Gewinde	DN	h	⊘SW	Tüll.länge	Gew.länge	⊘Si.bund	St.gew. g	⊘	Art.Nr.
1/2" = 13 mm	G 1/2"	10	73	22	40	15	22	75	10	G 12-13 TB
3/4" = 19 mm	G 3/4"	15	72	32	40	15	32	142	10	G 34-19 TB
3/4" = 19 mm	G 1"	15	74	36	40	17	32	175	10	G 10-19 T
1" = 25 mm	G 1"	20	80	36	41	17	36	220	10	G 10-25 T
1" = 25 mm	G 1 1/4"	20	90	46	48	18	39	321	5	G 54-25 T
1 1/4" = 32 mm	G 1 1/4"	25	92	46	48	20	45	406	5	G 54-32 T
1 1/2" = 38 mm	G 1 1/2"	33	100	55	51	22	53	532	1	G 15-38 T
1 5/8" = 42 mm	G 1 1/2"	35	100	55	51	22	54	571	1	G 15-42 T
2" = 50 mm	G 2"	42	125	65	72	25	64	943	1	G 20-50 T
2" = 53 mm	G 2"	44	125	75	72	25	74	1123	1	G 20-53 T
3" = 75 mm	G 3"	68	185	90	120	30	95	2033	1	G 30-75 T

Einzubinden mit Schlauchklemmen DIN 20039 B, Typ SK (⊗ Katalogseite 225)

Innengewindetüllen mit Sicherungsbund



SLW	Gewinde	DN	h	⊘SW	Tüll.länge	Gew.länge	⊘Si.bund	St.gew. g	⊘	Art.Nr.
3/4" = 19 mm	G 3/4"	15	71	32	40	19	32	134	10	G 34-19 TI
3/4" = 19 mm	G 1"	15	73	41	40	20	32	197	10	G 10-19 TI
1" = 25 mm	G 1"	20	75	41	41	20	36	227	10	G 10-25 TI
1" = 25 mm	G 1 1/4"	20	80	50	41	23	36	323	5	G 54-25 TI
1 1/4" = 32 mm	G 1 1/4"	25	86	50	48	23	45	390	5	G 54-32 TI

Einzubinden mit Schlauchklemmen DIN 20039 B, Typ SK (⊗ Katalogseite 225)

Schlauchverbindungen | Hülsenverschraubungen

- Schlauchverbindungsrohre aus Stahl, verzinkt und gelb passiviert (Chrom-VI-frei)
- Einfache und sichere Schlauchverbindung mit gedrehter Tüllenkontur
- Hülsenverschraubungen jederzeit lösbar und wiederverwendbar
- Maximale Bohrung für größtmöglichen Durchfluss
- Anwendbar für Druckluft und andere Medien in verschiedensten Bereichen

Max. Betriebsdruck	Material	Medium	Norm
PN 16 / 25 bar	Stahl	Druckluft u. a.	☉ unten

Schlauchverbindungsrohre DIN 20038 ohne Sicherungsbund

SLW	DN	h	b	St.gew. g	☉	Art.Nr.
3/8" = 10 mm	8	75	11	25	10	SV 10 R
1/2" = 13 mm	9	80	13,5	44	10	SV 13 R
5/8" = 15 mm	12,5	105	17	73	10	SV 15 R
3/4" = 19 mm	16	105	21	93	10	SV 19 R
1" = 25 mm	22	160	26,5	166	10	SV 25 R
1 1/4" = 32 mm	27	175	33,5	351	5	SV 32 R
1 1/2" = 38 mm	33	215	40	430	5	SV 38 R
2" = 50 mm	45	225	51	670	1	SV 50 R
2" = 53 mm	46	225	54	960	1	SV 53 R

Einzubinden mit Schlauchklemmen DIN 20039 A, Typ SL (☉ Katalogseite 225)



Schlauchverbindungsrohre DIN 20038 mit Sicherungsbund

SLW	DN	h	b	☉Si.bund	St.gew. g	☉	Art.Nr.
1/2" = 13 mm	9	80	13,5	25	48	10	SV 13 R/S
5/8" = 15 mm	12,5	105	17	30	77	10	SV 15 R/S
3/4" = 19 mm	16	105	21	34	107	10	SV 19 R/S
1" = 25 mm	22	160	26,5	42	170	10	SV 25 R/S
1 1/4" = 32 mm	27	175	33,5	50	382	5	SV 32 R/S
1 1/2" = 38 mm	33	215	40	56	490	5	SV 38 R/S
2" = 50 mm	45	225	51	78	870	1	SV 50 R/S
2" = 53 mm	46	225	54	78	1126	1	SV 53 R/S
3" = 75 mm	68	250	76	110	1811	1	SV 75 R/S

Einzubinden mit Schlauchklemmen DIN 20039 B, Typ SK (☉ Katalogseite 225)



Außengewinde-Hülsenverschraubungen (in Anlehnung an DIN EN 14424)

Für Schlauch	Gewinde	DN	h	☉SW	Tüll.länge	Gew.länge	St.gew. g	☉	Art.Nr.
1/2" = 13 x 3	G 1/2"	11	50	22	27	12	102	10	G 12-133 TQ
1/2" = 13 x 5	G 1/2"	11	50	22	27	12	104	10	G 12-135 TQ
5/8" = 15 x 5	G 3/4"	13	52	27	30	13	140	10	G 34-155 TQ
3/4" = 19 x 5	G 3/4"	17	52	27	30	13	170	10	G 34-195 TQ
3/4" = 19 x 6	G 3/4"	17	52	27	30	13	180	10	G 34-196 TQ
1" = 25 x 5	G 1"	22	58	36	36	14	220	10	G 10-255 TQ
1" = 25 x 7	G 1"	22	58	36	36	14	230	10	G 10-257 TQ

Montageanleitung für Hülsenverschraubungen (☉ Katalogseite 359)

Weitere Größen auf Anfrage.





Mörtelkupplungen und -stecker

Ob zur Mörtel-, Putz- oder Estrichförderung, ob an Pumpen, Spritzgeräten oder Putzmaschinen: für solche Einsätze haben wir besonders stabile und robuste Mörtelkupplungen und -stecker entwickelt. Sie garantieren eine optimale Betriebssicherheit und maximale Fördermenge bei der Materialversorgung Ihrer Anlage.

Mörtelkupplungen sind ein Hebelarm-Kupplungssystem - jedoch nicht kompatibel zu den artverwandten Kamlok-Kupplungen.

Die Verbindung erfolgt nach einem einfachen Prinzip: Mutter- und Vatterteile aus Stahl- bzw. Tempereguss werden durch zwei Nockenhebel verriegelt. Zu berücksichtigen sind lediglich die zwei unterschiedlichen am Markt verbreiteten Maßsysteme (22 und 23,5).

Bei einem Betriebsdruck von 50 bar ist auf genaueste Schlauchbindung mit exaktem, bearbeitetem Tüllenprofil zu achten. Wir empfehlen außerdem, zumindest an einer Stelle der Armaturen-/Schlauchleitung, **Kupplungstypen mit Drehfunktion** zu verwenden. Das ermöglicht ein Auspendeln der zumeist starren Mörtelschläuche im Einsatz.



Aufbau der **LUDECKE**-Mörtelkupplungen

Gedrehte, exakt an Schlauch angepasste Tüllenkontur für Presshülse bzw. Stahlband

Max. Betriebsdruck 50 bar TÜV-geprüft

Maximale Bohrung für maximalen und stopferfreien Durchfluss

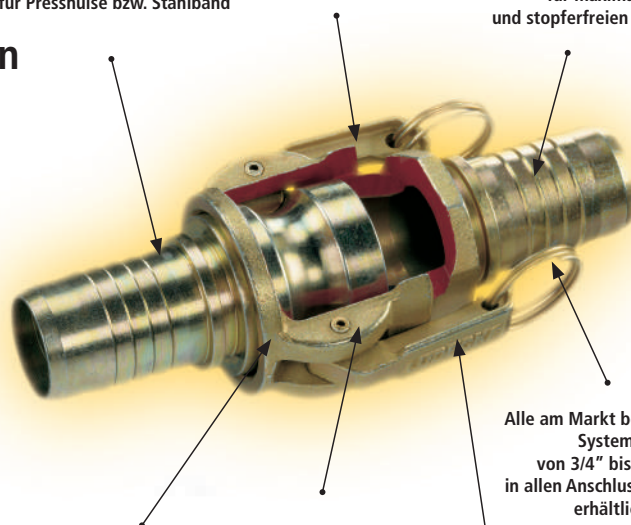

Alle am Markt befindlichen Systeme von 3/4" bis 2 1/2" in allen Anschlussvarianten erhältlich

Maßsysteme 22 und 23,5 sind zu beachten

Robuste Tempereguss-Nockenhebel mit Sicherungsring und Spiral-Spannstift

Material: Tempereguss bzw. Stahl, Oberfläche verzinkt und gelb passiviert (Chrom-VI-frei)



Mörtelkupplungen aus Aluminium

Typgröße X25, starr und drehbar

- Kupplungs-Mutterteile, wahlweise starr oder mit Drehfunktion
- Eingesetzt vor allem direkt am Spritzgerät, im Vergleich zur Ausführung aus Stahl 60 % Gewichtsreduktion, dadurch wesentlich leichtere Handhabung im Dauereinsatz
- Drehbare Ausführung dreiteilig, absolut dicht durch Führung in Teflonkammer, dadurch hohe Standzeit der Drehfunktion
- **Drehfunktion ermöglicht im Einsatz permanentes Auspendeln der meist starren Mörtelschläuche, dadurch wesentliche Erleichterung bei der Anwendung**



Max. Betriebsdruck	Material	Medium	Mat. Dichtung	Gewinde	System	
PN 40 bar	Aluminium	Mörtel / Putz	Perbunan/Teflon	ISO 228	X25 (22)	1

Mutterteil mit Innengewinde

Gewinde	b	h	System	Typgröße	Identmaß	St.gew. g	Art.Nr.
G 1"	70	72	starr	X22	42	290	MIG 10-X25 A
G 1"	70	120	drehbar	X22	42	405	MIG 10-X25 ADR

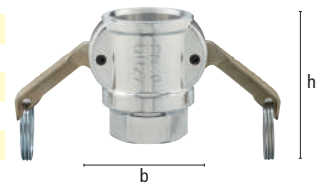

Ersatzdichtung Art.Nr. MDR-X25, Ersatzhebel Art.Nr. MNH-630 (☺ Katalogseite 215)
Innengewinde mit Gewindeabdichtung aus PUR

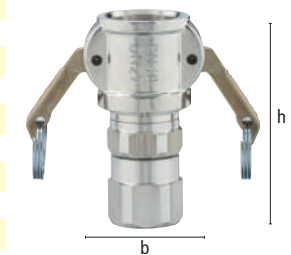

Mörtelkupplungen kompatibel mit System „Mai“

Max. Betriebsdruck	Material	Medium	Mat. Dichtung	Gewinde	
PN 50 bar	Temperguss / Stahl	Mörtel / Beton	Perbunan	ISO 228	1

Mutterteil mit Innengewinde und einem Hebel

Gewinde	h	b	Identmaß	St.gew. g	Art.Nr.
G 1"	70	55	38	375	MIG 10-MA

Ersatzdichtung Art.Nr. EDR-100-BU (☺ Katalogseite 72)

Vaterteil mit Innengewinde

Gewinde	h	b	Identmaß	St.gew. g	Art.Nr.
G 1"	80	46	37,5	405	VIG 10-MA

Für Schlauchanschluss Einschraubtüllen für Stahlband (☺ Katalogseite 217) oder Presshülsen (☺ Katalogseite 219) verwenden

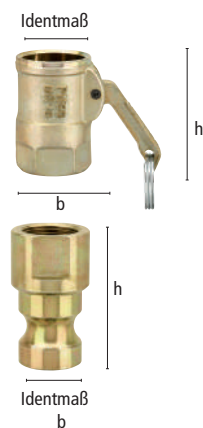

Standard-Mörtelkupplungen aus Temperguss / Stahl, starr und drehbar



- Drehbare Ausführung dreiteilig, geführt in Teflonkammer, absolut dicht für hohe Standzeit der Drehfunktion
- Im Einsatz permanentes Auspendeln der meist starren Mörtelschläuche



- Kupplungs-Mutterteile aus Temperguss / Stahl verzinkt und gelb passiviert (Chrom-VI-frei).
- Gedrehte Tüllenkontur für exakten Schlauchsitze (Auf Anfrage nach Zeichnung oder Muster)
- Baureihe TÜV-geprüft
- Achtung:
Nur gleiche Typgröße untereinander austauschbar!
- Zur Mörtel-, Beton- oder Estrichförderung an Pumpen, Spritzgeräten, Putzmaschinen etc.
- Weitere drehbare Typen auf Anfrage.

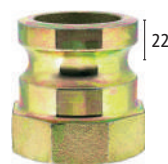

System 22
(für alle Typgrößen)



System 23,5
(nur bei Typgrößen 35 und 50!)

Max. Betriebsdruck	Material	Medium	Mat. Dichtung	Gewinde	TÜV-geprüft	
PN 50 bar	Temperguss / Stahl	Mörtel / Estrich	Perbunan	ISO 228	alle Typen	1

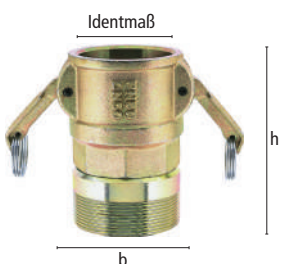
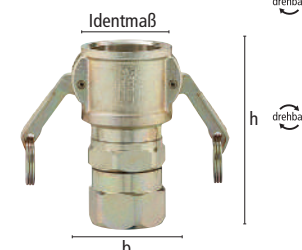
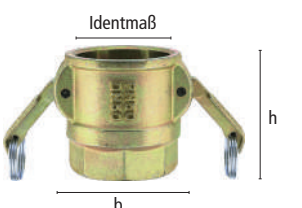
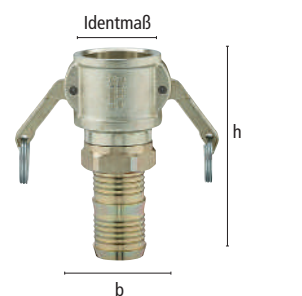
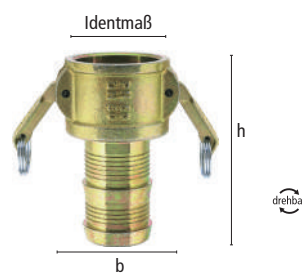

						System 22	System 23,5
Mutterteil mit Schlauchtülle (voller Durchgang)							
SLW	b	h	Typgröße	Identmaß	St.gew. g	Art.Nr.	Art.Nr.
25 mm	55	120	25	35,5	477	MST 25**	Baugleich
25 mm	74	138	X25	42	778	MST-X25	Baugleich
35 mm	77	132	35	51	795	MST 35	MST 35-N
35 mm	77	152	35	51	970	MST 35-DR	MST 35-N-DR
38 mm	77	146	35	51	903	MST 38/35	MST 38/35-N
42 mm	84	144	42	54	960	MST 42	Baugleich
50 mm	94	140	50	64	1195	MST 50	MST 50-N
65 mm	105	185	65	74	2172	MST 65*	Baugleich

Mutterteil mit Schlauchtülle (reduzierter Durchgang)							
SLW	b	h	Typgröße	Identmaß	St.gew. g	Art.Nr.	Art.Nr.
19 mm	55	122	25	35,5	512	MST 25/19 R**	Baugleich
19 mm	74	125	X25	42	760	MST-X25/19 R	Baugleich
25 mm	77	138	35	51	783	MST 35/25 R	MST 35/25 R-N
35 mm	94	160	50	64	1495	MST 50/35 R	MST 50/35 R-N
42 mm	94	160	50	64	1510	MST 50/42 R	MST 50/42 R-N

Mutterteil mit Innengewinde							
Gewinde	b	h	Typgröße	Identmaß	St.gew. g	Art.Nr.	Art.Nr.
G 1"	55	70	25	35,5	410	MIG 10/25**	Baugleich
G 1"	74	73,5	X25	42	652	MIG 10-X25	Baugleich
G 1"	77	74	35	51	770	MIG 10/35	MIG 10/35-N
G 1 1/4"	77	74	35	51	648	MIG 54/35	MIG 54/35-N
G 1 1/4"	77	125	35	51	1170	MIG 54/35-DR	MIG 54/35-N-DR
G 1 1/2"	77	74	35	51	766	MIG 15/35	MIG 15/35-N
G 1 1/2"	84	66	42	54	730	MIG 15/42	Baugleich
G 2"	94	79	50	64	990	MIG 20/50	MIG 20/50-N
G 2"	94	135	50	64	1550	MIG 20/50-DR	MIG 20/50-N-DR
G 2 1/2"	105	81	65	74	1027	MIG 25/65*	Baugleich

Mutterteil mit Außengewinde							
Gewinde	b	h	Typgröße	Identmaß	St.gew. g	Art.Nr.	Art.Nr.
G 1"	55	91	25	35,5	485	MAG 10/25**	Baugleich
G 1"	74	90	X25	42	735	MAG 10-X25	Baugleich
G 1 1/4"	77	93	35	51	793	MAG 54/35	MAG 54/35-N
G 1 1/2"	84	98	42	54	935	MAG 15/42	Baugleich
G 2"	94	113	50	64	1420	MAG 20/50	MAG 20/50-N
G 2 1/2"	94	119	50	64	1620	MAG 25/50	MAG 25/50-N

*Max. Betriebsdruck für Typgröße 65 PN 25 bar
** Typgröße 25 mit einem Hebel

Mörtelkupplungen

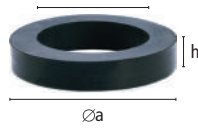
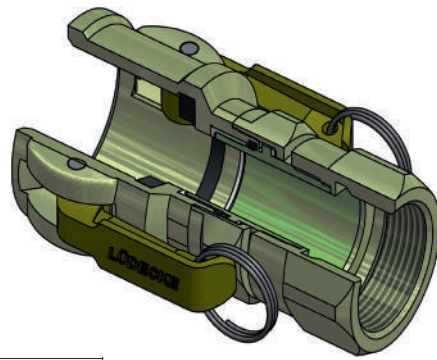

Dichtring aus Perbunan
55° Shore A



Nockenhebel mit Sicherungsring
und Spannstift aus Stahl

Passende Ersatzteile
(Verpackungseinheit: 10 St.)

Øa	Øi	h	Art.Nr.	Art.Nr.
36	24,5	6	MDR 25	MNH-628
43,5	28,5	6	MDR-X25	MNH-630
53,5	36,5	6	MDR 35	MNH-628
53,5	36,5	6	MDR 35	MNH-628
53,5	36,5	6	MDR 35	MNH-628
55	41	6,5	MDR 42	MNH-628
67	51	6	MDR 50	MNH-636
76	61	6,3	MDR 65	MNH-636

Øa	Øi	h	Art.Nr.	Art.Nr.
36	24,5	6	MDR 25	MNH-628
43,5	28,5	6	MDR-X25	MNH-630
53,5	36,5	6	MDR 35	MNH-628
67	51	6	MDR 50	MNH-636
67	51	6	MDR 50	MNH-636

Øa	Øi	h	Art.Nr.	Art.Nr.
36	24,5	6	MDR 25	MNH-628
43,5	28,5	6	MDR-X25	MNH-630
53,5	36,5	6	MDR 35	MNH-628
53,5	36,5	6	MDR 35	MNH-628
53,5	36,5	6	MDR 35	MNH-628
53,5	36,5	6	MDR 35	MNH-628
55	41	6,5	MDR 42	MNH-628
67	51	6	MDR 50	MNH-636
67	51	6	MDR 50	MNH-636
76	61	6,3	MDR 65	MNH-636

Øa	Øi	h	Art.Nr.	Art.Nr.
36	24,5	6	MDR 25	MNH-628
43,5	28,5	6	MDR-X25	MNH-630
53,5	36,5	6	MDR 35	MNH-628
55	41	6,5	MDR 42	MNH-628
67	51	6	MDR 50	MNH-636
67	51	6	MDR 50	MNH-636

Standard-Mörtelstecker

aus Temperguss / Stahl, starr und drehbar



- Kupplungs-Vaterteile aus Temperguss/Stahl, verzinkt und gelb passiviert (Chrom-VI-frei).
- Gedrehte Tüllenkontur für exakten Schlauchsitze (Auf Anfrage nach Zeichnung oder Muster)
- Baureihe TÜV-geprüft
- Achtung:
Nur gleiche Typgröße untereinander austauschbar!
- Zur Mörtel-, Beton- oder Estrichförderung an Pumpen, Spritzgeräten, Putzmaschinen etc.



System 22
(für alle Typgrößen)



System 23,5
(nur bei Typgrößen 35 und 50!)

Max. Betriebsdruck	Material	Medium	Gewinde	TÜV-geprüft	
PN 50 bar	Temperguss / Stahl	Mörtel / Estrich	ISO 228	alle Typen	1

						System 22	System 23,5
Vaterteil mit Schlauchtülle (voller Durchgang)							
SLW	Typgröße	h	Identmaß	St.gew. g	Art.Nr.	Art.Nr.	
25 mm	25	110	35	270	VST 25	Baugleich	
25 mm	X25	120	41	385	VST-X25	Baugleich	
25 mm	X25	125	41	420	VST-X25-DR	Baugleich	
35 mm	35	120	49,5	515	VST 35	VST 35-N	
35 mm	35	146	49,5	740	VST 35-DR	VST 35-DR-N	
38 mm	35	120	49,5	470	VST 38/35	VST 38/35-N	
42 mm	42	120	53	450	VST 42	Baugleich	
50 mm	50	140	63	925	VST 50	VST 50-N	
50 mm	50	170	63	1230	VST 50-DR	VST 50-DR-N	
65 mm	65	156	73	1352	VST 65*	Baugleich	



drehbar

drehbar

drehbar



Vaterteil mit Schlauchtülle (reduzierter Durchgang)							
SLW	Typgröße	h	Identmaß	St. gewicht g	Art.Nr.	Art.Nr.	
19	X25	100	41	325	VST-X25/19 R	Baugleich	
25	35	115	49,5	545	VST 35/25 R	VST 35/25 R-N	
35	50	121	63	830	VST 50/35 R	VST 50/35 R-N	
42	50	121	63	757	VST 50/42 R	VST 50/42 R-N	

Vaterteil mit Innengewinde							
Gewinde	SW	Typgröße	h	Identmaß	St. gewicht g	Art.Nr.	Art.Nr.
G 1"	41	25	67	35	280	VIG 10/25	Baugleich
G 1"	41	X25	67	41	345	VIG 10-X25	Baugleich
G 1"	41	X25	106	41	610	VIG 10-X25-DR	Baugleich
G 1 1/4"	50	X25	67	41	386	VIG 54-X25	Baugleich
G 1"	50	35	63	49,5	521	VIG 10/35	VIG 10/35-N
G 1 1/4"	50	35	68	49,5	461	VIG 54/35	VIG 54/35-N
G 1 1/4"	50	35	120	49,5	840	VIG 54/35-DR	VIG 54/35-DR-N
G 1 1/2"	55	35	68	49,5	453	VIG 15/35	VIG 15/35-N
G 2"	70	35	74	49,5	665	VIG 20/35	VIG 20/35-N
G 1 1/2"	55	42	62	53	420	VIG 15/42	Baugleich
G 1 1/4"	65	50	64	63	820	VIG 54/50	VIG 54/50-N
G 1 1/2"	65	50	64	63	678	VIG 15/50	VIG 15/50-N
G 2"	70	50	71	63	620	VIG 20/50	VIG 20/50-N
G 2"	70	50	130	63	1040	VIG 20/50-DR	VIG 20/50-DR-N
G 2 1/2"	85	50	78	63	960	VIG 25/50	VIG 25/50-N
G 2 1/2"	85	65	78	73	999	VIG 25/65*	Baugleich

*max. Betriebsdruck für Typgröße 65 PN 25 bar

Andere drehbare Typen auf Anfrage

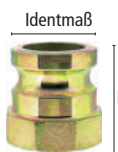

drehbar

drehbar

drehbar



- Drehbare Ausführung dreiteilig, geführt in Teflonkammer, absolut dicht für hohe Standzeit der Drehfunktion
- Im Einsatz permanentes Auspendeln der meist starren Mörtelschläuche

						System 22	System 23,5
Vaterteil mit Außengewinde							
Gewinde	SW	Typgröße	h	Identmaß	St. gewicht g	Art.Nr.	Art.Nr.
G 1"	41	25	76	35	356	VAG 10/25	Baugleich
G 1"	41	X25	76	41	382	VAG 10-X25	Baugleich
G 1 1/4"	50	35	83	49,5	527	VAG 54/35	VAG 54/35-N
G 1 1/2"	55	42	77	53	525	VAG 15/42	Baugleich
G 2"	65	50	90	63	950	VAG 20/50	VAG 20/50-N

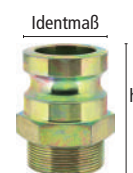

Vaterteil beidseits-System-Reduzier-Stecker							
Typgr.	mit Identmaß	nach Typgr.	mit Identmaß	h	St.gew. g	Art.Nr.	Art.Nr.
X25	41	25	35	90	448	VR X25/25	Baugleich
35	49,5	25	35	97	654	VR 35-25	VR 35-N-25
35	49,5	X25	41	100	690	VR 35-X25	VR 35-N-X25
42	53	X25	41	90	620	VR 42/X25	Baugleich
42	53	35	49,5	90	650	VR 42/35	VR 42/35-N
50	63	X25	41	100	955	VR 50-X25	VR 50-N-X25
50	63	35	49,5	100	955	VR 50-35	VR 50-N/35-N
50	63	42	53	95	983	VR 50/42	VR 50-N/42

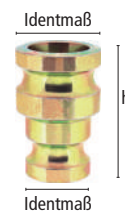

Einschraubtüllen für Innengewindekupplungen und -stecker				
SLW	Außengewinde	h	St. gewicht g	Art.Nr.
19 mm	G 1"	70	106	MST-X25/19T
25 mm	G 1"	83,5	128	MST-X25T
35 mm	G 1 1/4"	91	236	MST-35T
38 mm	G 1 1/4"	91	210	MST-38/35T
35 mm	G 2"	107	506	MST-50/35T
42 mm	G 1 1/2"	97	259	MST-42T
42 mm	G 2"	106	428	MST-50/42T
50 mm	G 2"	110	510	MST-50T
65 mm	G 2 1/2"	130	1145	MST-65T



Mutterteil mit Vaterteil – System-Reduzier-Adapter								
Typgr.M.Teil	mit Id.maß	Typgr.V.teil	m.Id.maß	b	h	St.gew. g	Art.Nr.	Art.Nr.
X25	42	25	35,5	74	132	993	MSA-X25/25	Baugleich
35	51	X25	42	77	133	1154	MSA 35/X25	MSA 35-N/X25
42	54	35	51	84	135	1270	MSA 42/35	MSA 42/35-N
50	64	35	51	94	133	1580	MSA 50/35	MSA 50-N/35-N
50	64	42	94	94	133	1585	MSA 50/42	MSA 50-N/42

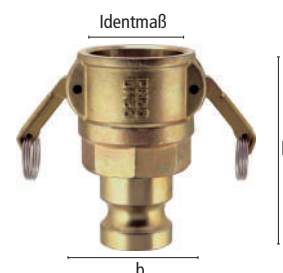

*Ersatzhebel und Dichtungen (© Katalogseite 215)

Mörtelschlauch-Kupplungen und -Stecker

aus Temperguss / Stahl zum hydraulischen Presshülse einband, starr und drehbar



- Zur hydraulischen Schlauchverpressung mit Presshülsen aus Stahl
- Sichere, saubere und unlösbare Schlaucheinbindung
- Kupplungs-Mutterteile und -Vaterteile aus Temperguss / Stahl, verzinkt und gelb passiviert (Chrom-VI-frei).
- Gedrehte Tüllenkontur für exakten Schlauchsitz
- Tüllenkonturen, Presshülsen und Pressmaße für Sonderschläuche auf Anfrage nach Zeichnung oder Schlauchmuster

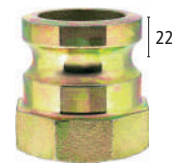

System 22
(für alle Typgrößen)



System 23,5
(nur bei Typgrößen 35 und 50!)

Max. Betriebsdruck	Material	Medium	Mat. Dichtung	Pressmaße	TÜV-geprüft	
PN 50 bar	Temperguss / Stahl	Mörtel / Estrich	Perbunan	auf Anfrage	alle Typen	1

							System 22	System 23,5
							Mutterteil mit Schlauchtülle (voller Durchgang)	
Für Schlauch	Typgr.	b	Identmaß	h	pass.Presshül.	St.gew. g	Art.Nr.	Art.Nr.
25 x 7 mm	25	55	35,5	125	PH-X25	540	MSTP 25*	Baugleich
25 x 7 mm	X25	74	42	128	PH-X25	780	MSTP-X25	Baugleich
35 x 7 mm	35	77	51	135	PH-35	910	MSTP 35	MSTP 35-N
38 x 7 mm	35	77	51	135	PH-38	910	MSTP 38/35	MSTP 38/35-N
42 x 7 mm	42	84	54	127	PH-42	974	MSTP 42	Baugleich
50 x 9 mm	50	94	64	145	PH-50	1480	MSTP 50	MSTP 50-N

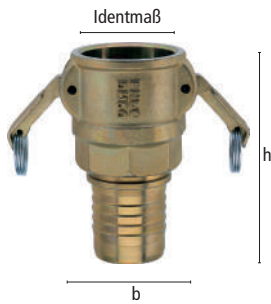

							Mutterteil mit Schlauchtülle (reduzierter Durchgang)	
Für Schlauch	Typgr.	b	Identmaß	h	pass.Presshül.	St.gew. g	Art.Nr.	Art.Nr.
19 x 6 mm	X25	74	42	125	PH-19	780	MSTP-X25/19R	Baugleich
25 x 7 mm	35	77	51	129	PH-X25	870	MSTP 35/25R	MSTP 35/25 R-N
35 x 7 mm	50	94	64	140	PH-35	1480	MSTP 50/35R	MSTP 50/35 R-N

							Vaterteil mit Schlauchtülle (voller Durchgang)	
Für Schlauch	Typgr.	Identmaß	h	pass.Presshül.	St.gew. g	Art.Nr.	Art.Nr.	
25 x 7 mm	25	35,5	100	PH-X25	305	VSTP 25	Baugleich	
25 x 7 mm	X25	41	104	PH-X25	339	VSTP-X25	Baugleich	
25 x 7 mm	X25	41	115	PH-X25 DR	380	VSTP-X25-DR	Baugleich	
35 x 7 mm	35	49,5	107	PH-35	522	VSTP 35	VSTP 35-N	
35 x 7 mm	35	49,5	135	PH-35 DR	740	VSTP 35-DR	VSTP 35-N-DR	
38 x 7 mm	35	49,5	107	PH-38	472	VSTP 38/35	VSTP 38/35-N	
42 x 7 mm	42	54	106	PH-42	475	VSTP 42	Baugleich	
50 x 9 mm	50	63	113	PH-50	758	VSTP 50	VSTP 50-N	
50 x 9 mm	50	63	145	PH-50 DR	1020	VSTP 50-DR	VSTP 50-N-DR	



							Vaterteil mit Schlauchtülle (reduzierter Durchgang)	
Für Schlauch	Typgr.	Identmaß	h	pass.Presshül.	St.gew. g	Art.Nr.	Art.Nr.	
19 x 6 mm	25	35,5	95	PH-19	238	VSTP 25/19 R	Baugleich	
19 x 6 mm	X25	41	100	PH-19	345	VSTP-X25/19 R	Baugleich	
25 x 7 mm	35	49,5	102	PH-X25	490	VSTP 35/25 R	VSTP 35/25 R-N	
35 x 7 mm	50	63	107	PH-35	820	VSTP 50/35 R	VSTP 50/35 R-N	
42 x 7 mm	50	63	108	PH-42	741	VSTP 50/42 R	VSTP 50/42 R-N	

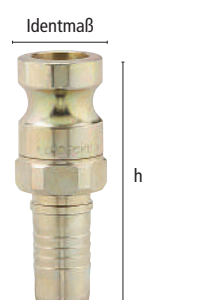

Weitere drehbare Typen auf Anfrage

* Typgröße 25 mit einem Hebel



Mörtelschlauch-Kupplungen und -Stecker

- Drehbare Ausführung dreiteilig, geführt in Teflonkammer, absolut dicht für hohe Standzeit der Drehfunktion
- Im Einsatz permanentes Auspendeln der meist starren Mörtelschläuche

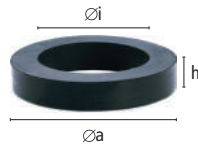

Dichtring aus Perbunan
55° Shore A



Nockenhebel mit Sicherungsring
und Spannstift aus Stahl

Passende Ersatzteile
(Verpackungseinheit: 10 St.)

Øa	Øi	h	Art.Nr.	Art.Nr.
36	24,5	6	MDR 25	MNH-628
43,5	28,5	6	MDR-X25	MNH-630
53,5	36,5	6	MDR 35	MNH-628
53,5	36,5	6	MDR 35	MNH-628
55	41	6,5	MDR 42	MNH-628
67	51	6	MDR 50	MNH-636

Øa	Øi	h	Art.Nr.	Art.Nr.
43,5	28,5	6	MDR-X25	MNH-630
53,5	36,5	6	MDR 35	MNH-628
67	51	6	MDR 50	MNH-636

Presshülsen aus Stahl gedreht für hydraulische Verpressung (mit exakt an Tüllenkontur angepasstem Innenprofil)

für Schlauch	Typgröße	h	Øi	Ød	Øa	St.gewicht g	Art.Nr.
19 x 6 mm	19/25	40	31,5	24,5	38	102	PH-19
25 x 7 mm	X25	50	41	33	50	218	PH-X25
25 x 7 mm	X25	50	41	31,3	50	220	PH-X25 DR
35 x 7 mm	35	55	49	42,5	58	275	PH-35
35 x 7 mm	35	55	49	41	58	280	PH-35 DR
38 x 7 mm	35	55	53	45,5	61	259	PH-38
42 x 7 mm	42	55	56	50,5	65	313	PH-42
50 x 9 mm	50	60	68,5	59,5	75	302	PH-50
50 x 9 mm	50	60	68,5	57	75	310	PH-50 DR

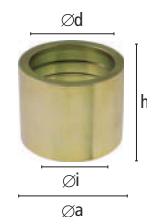

Einschraubtüllen aus Stahl zur hydraulischen Verpressung

für Schlauch	Außengewinde	pass.Presshülse	b	h	St.gewicht g	Art.Nr.
19 x 6 mm	G 1"	PH-19	24	69,5	125	MSTP-X25/19T
25 x 7 mm	G 1"	PH-X25	32,5	73,5	120	MSTP-X25T
35 x 7 mm	G 1 1/4"	PH-35	42	80	218	MSTP-35T
38 x 7 mm	G 1 1/4"	PH-38	45	80	223	MSTP-38/35T
35 x 7 mm	G 2"	PH-35	42	86	526	MSTP-50/35T
42 x 7 mm	G 1 1/2"	PH-42	50	80	246	MSTP-42T
42 x 7 mm	G 2"	PH-42	50	87	452	MSTP-50/42T
50 x 9 mm	G 2"	PH-50	59	91	497	MSTP-50T





Sandstrahl-Kupplungen

Zuverlässige Verbindungen für aggressive Strahlmedien



Für den Einsatz an Strahlanlagen und -kabinen, stationären sowie mobilen Strahlgeräten empfehlen wir die Verwendung unserer Sandstrahl-Kupplungen und Düsenhalter.

Es handelt sich hier um ein der Klauenkupplung artverwandtes Kupplungssystem mit einem Klauenabstand von 58 mm. Die Kopfmaße sind dabei immer identisch und dadurch stets kompatibel.



Kupplungen aus Temperguss

überaus robust und stabil



Kupplungen aus Nylon

extrem leicht und einfach zu handhaben

Hinweis:

Allgemein empfehlen wir Sicherungen im gekuppelten Zustand zu verwenden. Die Schlaucheinbindung erfolgt in der Kupplung, fixiert wird von außen mittels Halteschrauben. Dies verhindert den direkten Kontakt und damit den schnelleren Abrieb der Armaturen durch die aggressiven Strahlmedien.

Sandstrahl-Kupplungen

Konstruktion

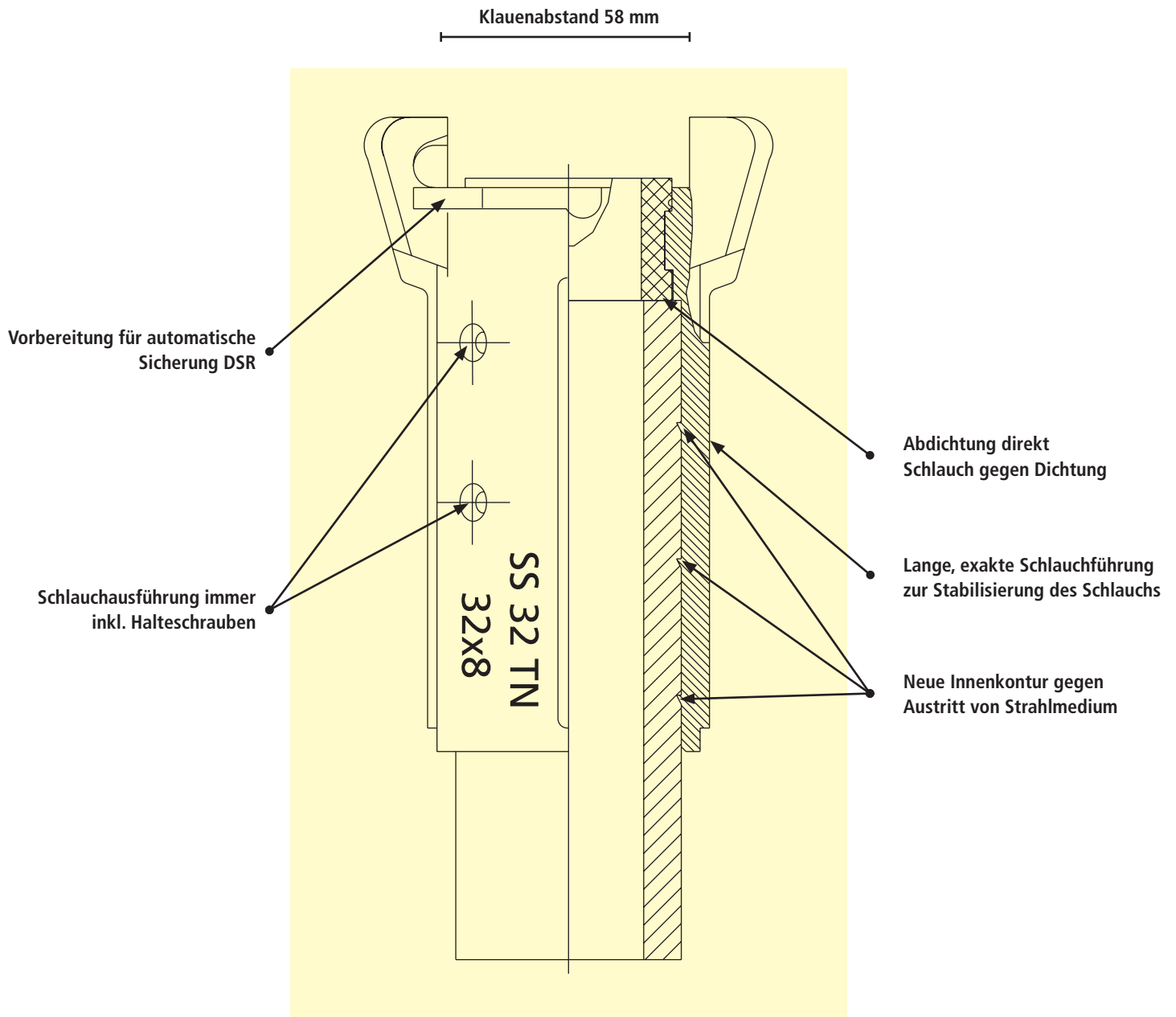

Sandstrahl-Kupplungen und Düsenhalter

- Kupplungen aus Temperguss, verzinkt und gelb passiviert (Chrom-VI-frei) bzw. aus Nylon
- Düsenhalter aus Aluminium bzw. Nylon
- Schlauchkupplungen und Düsenhalter generell inklusive Halteschrauben
- Aus Sicherheitsgründen empfehlen wir generell die Verwendung des Sicherungsstiftes USC-1 und bei Ausführungen ‚TN‘ die automatische Sicherung DSR (bei Nylon generell inclusive)
- Ausführung ‚TN‘ Abdichtung direkt Schlauch gegen Dichtung sowie lange Schlauchführung mit neuem Innenprofil zur Vermeidung des Austritts von Strahlmedium
- Zur Verwendung an Strahlanlagen und -kabinen, stationären und mobilen Strahlgeräten

Max. Betriebsdruck	Material	Mat. Dichtung	Medium	Gewinde	Klauenabstand	
PN 12 bar	Temperguss / Alu / Nylon	Perbunan	Strahlgut	ISO 228 / Grobgewinde	58 mm	1



Schlauchkupplungen aus Temperguss

Für Schlauch	h	b	St.gew. g	Art.Nr.
19 x 6 mm	100	63	900	SS 19 T*
25 x 7 mm	93	87	481	SS 25 T
32 x 8 mm	135	87	827	SS 32 TN
32 x 8 mm	92	87	570	SS 32 T
38 x 9 mm	129	87	784	SS 38 T
40 x 10 mm	150	87	893	SS 40 T

*KIG 54 (Klauenweite 42 mm) mit eingeschraubtem Stahlrohr.

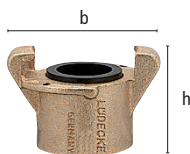

Innengewindekupplungen aus Temperguss

Gewinde	h	b	St.gew. g	Art.Nr.
G 1 1/4"	62	87	509	SK 38 TN
G 1 1/4"	55	87	392	SK 38 T
G 1 1/2"	62	87	464	SK 38/15 TN
G 1 1/2"	55	87	340	SK 38/15 T
Grobgewinde 50 mm	62	87	448	SK 50 TN
Grobgewinde 50 mm	55	87	324	SK 50 T
G2"	84	87	550	SK 60 T

Original Ersatzdichtringe für Tempergusskupplungen

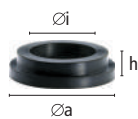

Für Typ	Material	Farbe	Shore A	Ø i	Ø a	h	St.gew. g		Art.Nr.
...T	Perbunan	schwarz	60°	31	48,5	10,5	11	10	SKD
...TN	Perbunan	schwarz	60°	31	44	27	20	10	SKD-1

Düsenhalter aus Aluminium mit Innengewinde



für Schlauch	Gewinde	h	b	St.gew. g	Art.Nr.
32 x 8	G 1 1/4"	130	57	248	SD 32-32 A
32 x 8	Grobgewinde 50 mm	130	57	231	SD 50-32 A

Original Ersatzteile für Kupplungen und Düsenhalter

Typ	Material	Eigenschaft	St.gew. g		Art.Nr.
Halteschraube	Stahl verzinkt	Kreuzschlitz 4,2 x 13	1	50	SHS
Sicherungsclip DIN 11024	Stahl verzinkt	Draht Ø 3 mm	10	50	USC-1
Autom. Sicherung	Stahl verzinkt	Draht Ø 2 mm	6	10	DSR

Sandstrahl-Kupplungen und Düsenhalter

Schlauchkupplungen aus Nylon

Für Schlauch	h	b	St.gew. g	Art.Nr.
19 x 7 mm	110	51	193	CQP-3/4
25 x 7 mm	110	51	165	CQP-1
32 x 8 mm	136	60	222	CQP-2
38 x 9 mm	136	67	244	CQP-3
42 x 9/40 x 10 mm	136	71	215	CQP-4



Innengewindekupplungen aus Nylon

Gewinde	h	b	St.gew. g	Art.Nr.
G 1 1/4"	63	61	126	CFP
Grobgewinde 50 mm	63	61	107	CPF-50

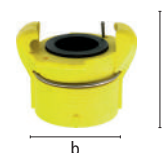

Original Ersatzdichtringe für Nylonkupplungen

Für Kupplung	Material	Farbe	Shore A	Øi	Øa	h	St.gew. g	⊠	Art.Nr.
CQP-3/4	Perbunan	schwarz	60°	19	44	27	20	5	SDR-1
CQP-1	Perbunan	schwarz	60°	25	44	27	17	5	SDR-2
Alle andere Typen	Perbunan	schwarz	60°	31,5	44	27	18	5	SDR-3



Düsenhalter aus Nylon mit Innengewinde

für Schlauch	Gewinde	h	b	St.gew. g	Art.Nr.
19 x 7 mm	Grobgewinde 50 mm	100	49	115	NHP-34
25 x 7 mm	Grobgewinde 50 mm	100	51	93	NHP-1
32 x 8 mm	Grobgewinde 50 mm	120	59	150	NHP-2
38 x 9 mm	Grobgewinde 50 mm	128	66	156	NHP-3
19 x 7 mm	G 1 1/4"	100	51	109	HEP-34
25 x 7 mm	G 1 1/4"	100	51	102	HEP-1
32 x 8 mm	G 1 1/4"	128	59	154	HEP-2
38 x 9 mm	G 1 1/4"	128	66	166	HEP-3

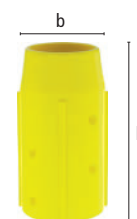

Sandstrahlkükenhahn mit Hebelanschlag, ohne Entlüftung, beidseits Außengewinde konisch

•Besonders robuste Ausführung mit gehärtetem Stahlküken

Eingang	Ausgang	DN	h	b	⊠SW	St.gew. g	Art.Nr.
R 1"	R 1"	16	96	100	37	741	ADA 10 SK

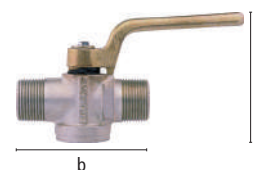



Schlauchklemmen und Kükenhähne

Neben hoch qualitativen Kupplungen und Armaturen bietet **LUDECKE** erstklassiges Zubehör für das Bau- und Industrieprogramm. Wählen Sie aus einer Vielzahl an Schlauchklemmen-, schellen oder auch Kükenhähnen Ihr passendes Produkt.



Schlauchklemmen und Schlauchschellen:

Zur Schlaucheinbindung von Armaturen können je nach Verwendungszweck, Medium, Druck oder Schlauchmaterial verschiedenste Einbindeverfahren von robusten Klemmen bis zu leichten Schellen verwendet werden.

Als Unterscheidungskriterien gelten hierbei:

- Sicherheit der Einbindung
- Lösbar - unlösbar
- Schnelligkeit
- Nötige Hilfsmittel (z.B. Presse)
- Sauberkeit bzw. Ausschluss von Verletzungsrisiko (z.B. durch überstehende Schrauben)



Kükenhähne:

Kükenhähne dienen als Absperrorgan in Leitungssystemen für eine Vielzahl an Medien. Die Abdichtung erfolgt hier durch das Prinzip „Metall gegen Metall durch Druckbeaufschlagung“. Unter Druck wird das Küken (kegelförmig) gegen das Gehäuse gepresst. Dadurch dichtet der Hahn ohne Dichtmaterial ab. Beim Abschalten erfolgt der Druckabbau durch Entlüftung der Ausgangsseite. Dies wiederum ermöglicht ein gefahrloses Entkuppeln.

Aufgrund des robusten Aufbaus sind Kükenhähne ideal für die rauen Einsatzbedingungen am Bau geeignet.

Schlauchklemmen aus Temperguss und Edelstahl

- Schlauchklemmen aus Temperguss, verzinkt und gelb passiviert (Chrom-VI-frei) bzw. Edelstahl 1.4401
- Robuste, einfache und sichere Schlauchbindung für verschiedenste Armaturen und Anwendungen

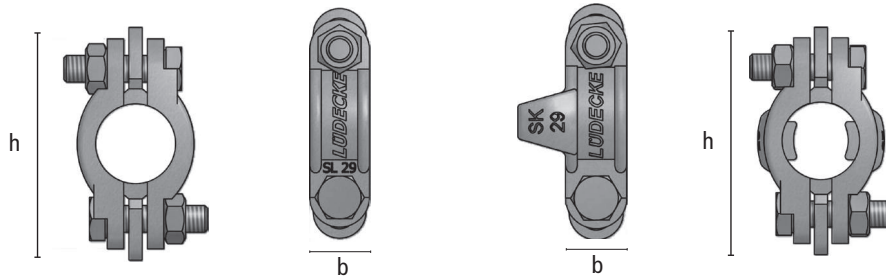

Max. Betriebsdruck	Material	Mat.Schrauben	Norm
PN 16 / 25 bar	Temperguss/Edelstahl	DIN 933-8.8 VG / 1.4401	© unten

Schlauchklemmen, zweiteilig mit übergreifenden angegossenen Zungen

Schlauch-A.D./

für SLW	Spannbereich	b	h	PN	St.gew. g		Art.Nr.
1/2" = 13 mm	17–22 mm	17	60	16	95	10	S 22
3/4" = 19 mm	27–32 mm	17	70,5	16	105	10	S 34

Schlauchklemmen DIN 20039 A aus Edelstahl 1.4401, zweiteilig mit losen Zungen

Größe Schlauch-A.D./

für SLW	Schrauben	Spannbereich	b	h	PN	St.gew. g		Art.Nr.
1/2" = 13 mm	M 8 x 30	18 – 26 mm	18	63	16	140	5	SLE 13
3/4" = 19 mm	M 8 x 30	26 – 33 mm	18	71	16	160	5	SLE 19
1" = 25 mm	M 10 x 35	32 – 40 mm	18	81	16	210	5	SLE 25

Schlauchklemmen DIN 20039 A*, zweiteilig mit losen Zungen

Schlauch-A.D./

für SLW	Spannbereich	b	h	PN	St.gew. g		Art.Nr.
1/2" = 13 mm	22–29	18	63	16	128	10	SL 29*
3/4" = 19 mm	28–34	18	71	16	134	10	SL 34*
1" = 25 mm	32–40	18	81	16	188	10	SL 40*
1 1/4" = 32 mm	39–49	20	91	16	244	10	SL 49*
1 1/2" = 38 mm	48–60	24	108	16	297	5	SL 60*
2" = 50 mm	56–72	25	116	16	340	5	SL 72
2" = 50 mm	60–76	25	127	16	374	5	SL 76*
2 1/2" = 63 mm	77–94	30	146	16	556	5	SL 94*
3" = 75 mm	73–94	25	139	16	665	1	SL 400
3" = 75 mm	94–115	35	176	16	739	1	SL 115
3 1/2" = 89 mm	113–127	27	170	16	890	1	SL 525
3 1/2" = 89 mm	115–145	38	198	16	1046	1	SL 145
4" = 100 mm	127–140	28	178	16	972	1	SL 550
4" = 100 mm	135–155	27	194	16	984	1	SL 600
5" = 125 mm	155–175	30	217	16	1130	1	SL 675
6" = 150 mm	175–195	30	244	16	1445	1	SL 769
7" = 175 mm	210–225	35	280	16	2163	1	SL 875
8" = 200 mm	227–250	35	312	16	2610	1	SL 988

Schlauchklemmen DIN 20039 B, zweiteilig mit losen Zungen und Sicherungsklauen

Schlauch-A.D./

für SLW	Spannbereich	b	h	PN	St.gew. g		Art.Nr.
1/2" = 13 mm	22–29	18	63	25	142	10	SK 29
19x2		18	63	25	140	10	SK 29 FL*
3/4" = 19 mm	28–32	21	77	25	220	10	SK 34
25x2		21	77	25	220	10	SK 34 FL*
1" = 25 mm	35–42	22	90	25	272	10	SK 39
1 7/64" = 28 mm	42–45	24	98	25	340	5	SK 44
1 3/8" = 35 mm	45–53	25	108	25	380	5	SK 51
1 5/8" = 42 mm	55–60	26	119	25	416	1	SK 60
2" = 50 mm	60–73	30	132	25	637	1	SK 73
3" = 75 mm	86–102	28	160	25	860	1	SK 75

*für Flachslauch



US-Schlauchklemmen

- Schlauchklemmen aus Temperguss, verzinkt und gelb passiviert (Chrom-VI-frei).
- **Robuste, einfache und sichere Schlaucheinbindung für verschiedenste Armaturen und Anwendungen**

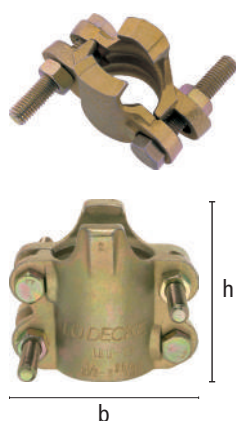

Max. Betriebsdruck	Mat.Schrauben	Material
PN 25 bar	DIN 933-8.8 VG	Temperguss

US-Schlauchklemmen, zweiteilig mit Sicherungsklauen

Schlauch-A.D./								
für SLW	Schrauben	Spannbereich	b	h	PN	St.gew. g		Art.Nr.
1/2" = 13 mm	2	21–27	55	45	25	171	10	LB-4
3/4" = 19 mm	2	30–35	65	43	25	176	10	SKA 34
3/4" = 19 mm	2	30–33	70	64	25	405	1	LBU-9
3/4" = 19 mm	2	33–38	71	70	25	413	1	LB-9
3/4" = 19 mm	2	38–43	78	68	25	433	1	LB-10
1" = 25 mm	2	35–45	85	70	25	500	1	SKA 10
2" = 50 mm	4	63–70	120	100	25	1503	1	LBU-29

Zwei-Ohr-Schlauchklemmen

- Klemmenprofil nach DIN 2393 C
- Klemmen aus bruchfestem Spezialstahl, verzinkt und blau chromatiert (Chrom-VI-frei).
- Einfache und schnelle Montage mittels Kneifzange
- Konzentrische, starke Klemmwirkung, dadurch sicher und unlösbar
- Keine Verletzungsgefahr bei Montage oder im Betrieb
- **Zum Einbinden verschiedenster Schläuche und Armaturen für verschiedenste Medien**

Material	Medium	
Spezialstahl	verschieden	100

Zwei-Ohr-Schlauchklemmen

Schlauch-A.D./Spannbereich	Bandbreite	St.gew. g	Art.Nr.
5–7 mm	5,5 mm	1	ZOS 5-7
7–9 mm	6 mm	2	ZOS 7-9
9–11 mm	6 mm	2	ZOS 9-11
11–13 mm	6 mm	3	ZOS 11-13
13–15 mm	7 mm	4	ZOS 13-15
14–17 mm	7,5 mm	4	ZOS 14-17
15–18 mm	8 mm	5	ZOS 15-18
17–20 mm	8 mm	5	ZOS 17-20
19–21 mm	7 mm	5	ZOS 19-21
20–23 mm	9 mm	8	ZOS 20-23
22–25 mm	9 mm	9	ZOS 22-25
23–27 mm	9 mm	9	ZOS 23-27
25–28 mm	9 mm	10	ZOS 25-28
27–31 mm	9 mm	12	ZOS 27-31
31–34 mm	9 mm	13	ZOS 31-34
34–37 mm	9 mm	16	ZOS 34-37
37–40 mm	9 mm	17	ZOS 37-40
40–43 mm	9 mm	18	ZOS 40-43
Spezial-Montagezange		332	ZOSZ





Kükenhähne

Standard-Ausführung

- Äußerst robuste Hähne aus Temperguss, verzinkt und gelb passiviert (Chrom-VI-frei).
- Mit Messingküken und Tempergusshebel.
- Selbstdichtend, unter Druck wird Küken (kegelförmig) gegen Gehäuse gepresst, dadurch dichtet der Hahn ab, somit kein Dichtungsverschleiß.
- Mit Gewindeanschlüssen oder Klauenkupplungen mit Gummi- oder Messingdichtung.
- Bei Abschalten Druckabbau durch Entlüftung der Ausgangsseite, dadurch gefahrloses Entkuppeln möglich.
- Für Druckluftversorgung am Bau an Kompressoren, Schlauchleitungen und Hämmern.

Max. Betriebsdruck	Temperatur	Material	Medium	Gewinde	Klauenabstand	DIN	
PN 10 bar	-15°C – +80°C	Temperguss	Druckluft	ISO 228	42 mm	☉ unten	1

Einfachhähne DIN 3486 mit Hebelanschlag und Entlüftung

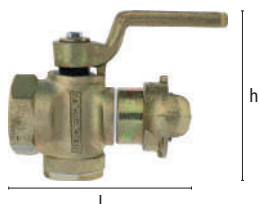

Eingang	Ausgang	DN	h	l	☉SW	St.gew. g	Art.Nr.
① G 1/2"i	G 3/4" a	15	100	77	41	660	EH 12
① G 3/4"i	G 3/4" a	17	100	70	41	610	EH 34
① G 1"i	G 3/4" a	17	100	70	41	565	EH 10
② G 1/2"i	KIGO 34	15	100	112	41	819	EHG 12
② G 3/4"i	KIGO 34	17	100	100	41	761	EHG 34
② G 1"i	KIGO 34	17	100	100	41	726	EHG 10
④ G 1/2"i	KIM 34	15	100	122	41	859	EHM 12
④ G 3/4"i	KIM 34	17	100	115	41	808	EHM 34
④ G 1"i	KIM 34	17	100	115	41	759	EHM 10
④ G 3/4"i	KIG 34-DR	17	100	130	41	943	EHG 34-DR

drehbar

Doppelhähne DIN 3487 mit Hebelanschlag und Entlüftung



Eingang	Ausgang	DN	h	l	☉SW	St.gew. g	Art.Nr.
① G 3/4"i	2 x G 3/4" a	17	100	110	41	1146	DH 34
① G 1"i	2 x G 3/4" a	17	100	110	41	1100	DH 10
② G 3/4"i	2 x KIGO 34	17	100	170	41	1466	DHG 34
② G 1"i	2 x KIGO 34	17	100	170	41	1438	DHG 10
④ G 3/4"i	2 x KIM 34	17	100	180	41	1545	DHM 34
④ G 1"i	2 x KIM 34	17	100	180	41	1503	DHM 10
④ G 3/4"i	2 x KIG 34-DR	17	100	225	41	1816	DHG 34-DR

drehbar

Durchgangshähne ohne Hebelanschlag, ohne Entlüftung, auf Anfrage mit Entlüftung



Eingang	Ausgang	DN	h	l	☉SW	St.gew. g	Art.Nr.
G 1/2"i	G 1/2"i	13	96	80	37	700	DU 12
G 3/4"i	G 3/4"i	16	96	92	41	820	DU 34
G 1"i	G 1"i	16	96	92	41	770	DUL 10
G 1"i	G 1"i	20	125	87	43	1012	DUS 10

Bohrhammerhähne DIN 20030 ohne Hebelanschlag, ohne Entlüftung, Eingangsgewinde mit Gegenmutter SW 32/41

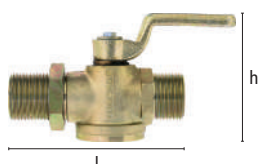

Eingang	Ausgang	DN	h	l	☉SW	St.gew. g	Art.Nr.
G 3/4" a	G 3/4" a, Konus 1 : 4	13	85	110	32	632	BH 343
G 3/4" a	Rd 32 x 1/8" a, Konus 1 : 3	13	95	140	32	773	BH 3486
G 1" a	G 1" a, Konus 1 : 3	16	95	120	36	848	BH 106
G 1" a	Rd 32 x 1/8" a, Konus 1 : 3	16	95	120	36	834	BH 326

Kükenhähne

US-Ausführung

- Äußerst robuste Hähne aus Temperguss, verzinkt und gelb passiviert (Chrom-VI-frei).
- Mit Messingküken und Tempergusshebel.
- Selbstdichtend, unter Druck wird Küken (kegelförmig) gegen Gehäuse gepresst, dadurch dichtet der Hahn ab, somit kein Dichtungsverschleiß.
- Mit NPT-Gewindeanschlüssen oder Klauenkupplungen US-System mit Gummidichtung.
- Bei Abschalten Druckabbau durch Entlüftung der Ausgangsseite, dadurch gefahrloses Entkuppeln möglich.
- Für Druckluftversorgung am Bau an Kompressoren, Schlauchleitungen und Hämmern.

Max. Betriebsdruck	Temperatur	Material	Medium	Gewinde	Klauenabstand	⊗
PN 10 bar	-15°C – +80°C	Temperguss	Druckluft	NPT	41 mm	1

US-Doppelhähne mit Hebelanschlag und Entlüftung

Eingang	Ausgang	DN	h	l	⊗SW	St.gew. g	Art.Nr.
① 3/4"i NPT	2 x 3/4" a NPT	17	100	120	41	1170	DHA 34
① 1"i NPT	2 x 3/4" a NPT	17	100	120	41	1130	DHA 10
② 3/4"i NPT	2 x KIA 34	17	100	205	41	1570	DHGA 34
② 1"i NPT	2 x KIA 34	17	100	205	41	1530	DHGA 10

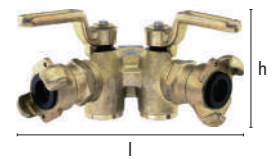

US-Durchgangshähne ohne Hebelanschlag, ohne Entlüftung, auf Anfrage mit Entlüftung

Eingang	Ausgang	DN	h	l	⊗SW	St.gew. g	Art.Nr.
1/2"i NPT	1/2"i NPT	13	80	80	32	530	ADI 12
3/4"i NPT	3/4"i NPT	16	96	95	41	905	ADI 34
1"i NPT	1"i NPT	16	96	95	41	850	ADI 10



US-Durchgangshähne mit Hebelanschlag, ohne Entlüftung, auf Anfrage mit Entlüftung

Eingang	Ausgang	DN	h	l	⊗SW	St.gew. g	Art.Nr.
1/2" a NPT	1/2" a NPT	13	80	85	25	430	ADA 12
3/4" a NPT	3/4" a NPT	16	96	95	37	700	ADA 34
1" a NPT	1" a NPT	16	96	95	37	750	ADA 10



- ① ohne Kupplung
- ② mit Kupplung
- ③ Kupplung mit Gummidichtung
- ④ Kupplung mit Messingdichtung